

# START LINE®

ФАБРИКА ТЕННИСНЫХ СТОЛОВ  
СПОРТИВНО-ИГРОВОГО ОБОРУДОВАНИЯ

КАТАЛОГ ПРОДУКЦИИ

## ТЕННИСНЫЕ СТОЛЫ и АКСЕССУАРЫ ДЛЯ НАСТОЛЬНОГО ТЕННИСА 2023/24



СЕРТИФИЦИРОВАНО  
МЕЖДУНАРОДНОЙ ФЕДЕРАЦИЕЙ  
НАСТОЛЬНОГО ТЕННИСА



ОФИЦИАЛЬНЫЙ ПАРТНЕР  
ФЕДЕРАЦИЯ НАСТОЛЬНОГО  
ТЕННИСА РОССИИ

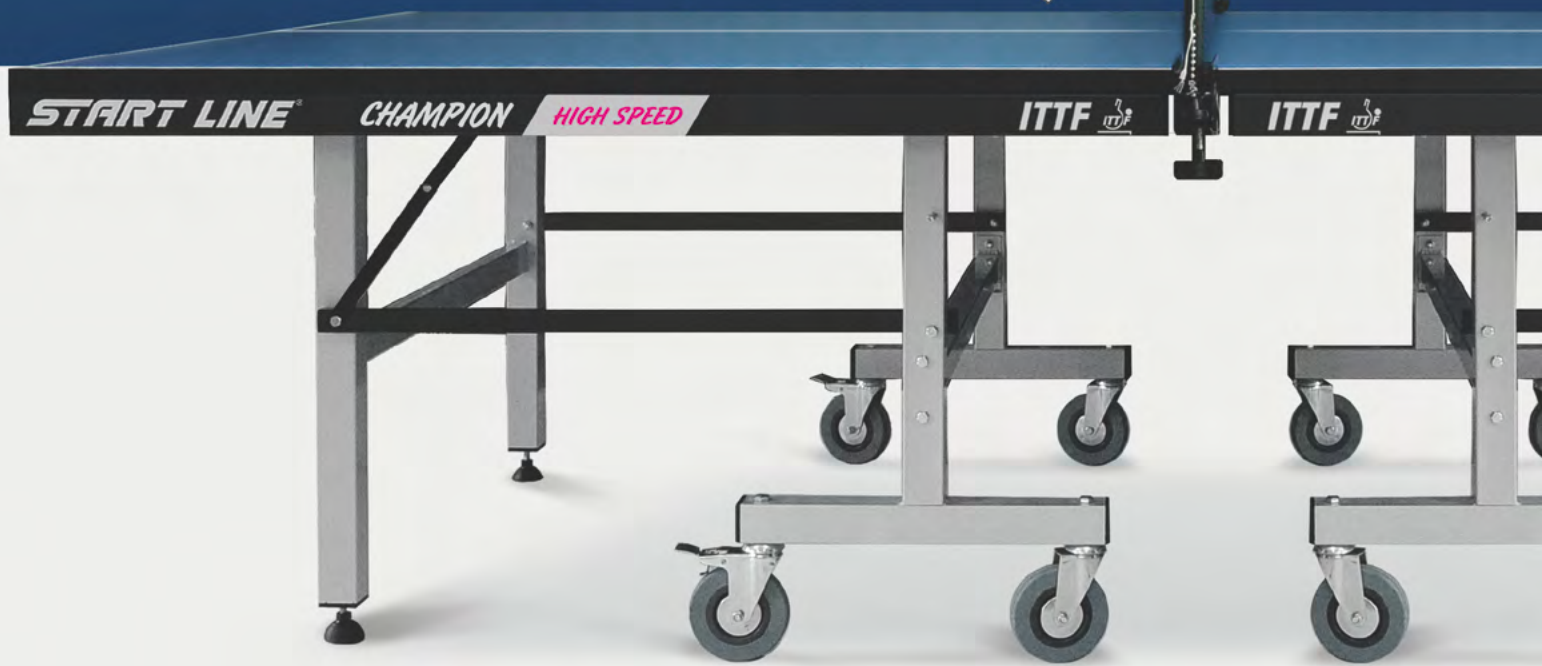

# START LINE®

СЕРТИФИЦИРОВАНО  
МЕЖДУНАРОДНОЙ  
ФЕДЕРАЦИЕЙ  
НАСТОЛЬНОГО ТЕННИСА

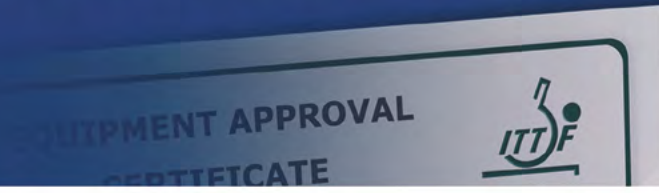

**EQUIPMENT APPROVAL CERTIFICATE**

International Table Tennis Federation

**Brand: Start Line**



**APPROVED EQUIPMENT**  
(tables, nets, balls, flooring)



**Company:**

**Brand name:**

**Address:**

**TABLES**  
EXISTING TABLE  
Champion

**BALLS**  
EXISTING BALLS  
Start Line 40+\*\*\*

is approve

Approval period:

*Claudia Herweg*  
Claudia Herweg  
Equipment Manager

**International Table Tennis Federation**

**EQUIPMENT APPROVAL CERTIFICATE**

**Company :** Start Line Limited

**Brand Name :** Start Line

**Address :** -

TABLES	Product	Type	Colour	Approval Code
	Champion	II	Blue	-

RACKET COVERINGS	Product	Pimple Type	Colour	Approval Code
	Expert Energy	In	Red,Black	196-001

*Claudia Herweg*  
Claudia Herweg  
Head Of Equipment

**ITTF.com**



# START LINE®

## ФНТР

ОФИЦИАЛЬНЫЙ ПАРТНЕР  
ФЕДЕРАЦИИ НАСТОЛЬНОГО  
ТЕННИСА РОССИИ

## ФНТР

### СВИДЕТЕЛЬСТВО

ФАБРИКА ТЕННИСНЫХ СТОЛОВ

### START LINE®

ФАБРИКА ТЕННИСНЫХ СТОЛОВ START LINE  
является **Официальным партнером**  
ФЕДЕРАЦИИ НАСТОЛЬНОГО ТЕННИСА РОССИИ



Президент ФНТР  
/О.Н. Завалюев/

### О КОМПАНИИ

Start Line – компания, чье имя за 27 лет стало широко известно среди любителей и профессиональных игроков в настольный теннис. Наш бренд носит статус лидера по производству теннисных столов, аксессуаров для настольного тенниса и спортивно-игрового оборудования. За много лет коллектив Start Line остался верен главному принципу: стремлению к совершенствованию уже казалось бы отлаженных процессов. Компания ориентируется на мировые тенденции, современные достижения и постоянно ищет направления для развития и расширения.

**Start Line использует разработки собственного конструкторского бюро и опыт мировых производителей.** Модельный ряд Start Line включает модификации теннисных столов для игры в помещении и на открытых площадках. Постоянно растущий ассортимент нашей продукции удовлетворит как любителей, приобретающих спортивное оборудование для семейного отдыха, так и профессионалов, предъявляющих к столам серьезные требования. Характеристики выпускаемых моделей теннисных столов неизменны: Start Line гарантирует качество, продуманный дизайн и эргономичность. Наш опыт доказывает, что игроку важно, чтобы стол было удобно хранить, легко перемещать, быстро и безопасно готовить к игре и собирать после нее. Этим моментам наши конструкторы уделяют пристальное внимание.

Выпуск собственной линейки аксессуаров для игры в настольный теннис – еще одно направление Start Line. В ассортименте представлены: ракетки, мячи, теннисные сетки, тренажеры, одежда и оборудование для проведения соревнований.

**Продукция Start Line удостоена сертификата Международной Федерации настольного тенниса (ITTF).** Мы гордимся тем, что производим. А признание мировых экспертов еще раз подтверждает, что гордость наша обоснована.

— Теннисный стол «Champion» стал первым российским

столом, который занесен в официальный список сертифицированных столов ITTF, отвечающих мировым требованиям настольного тенниса;

— Теннисные мячи Expert – первые мячи, представленные российской компанией-производителем, которые включены в официальный список лицензированных теннисных мячей;

— Expert Energy — первые российские накладки, включенные в международный список лицензированной продукции для настольного тенниса. Прежде сертификации ITTF удавалось товары исключительно зарубежных производителей.

Производственная база Start Line оснащена современным высокотехнологичным оборудованием. Комплекующие изготавливаются непосредственно своими силами в Новосибирске. Технологический цикл сосредоточен на одной производственной площадке, что минимизирует затраты и делает нашу продукцию доступной для массового потребителя по сравнению с импортными аналогами. Контроль качества на каждом этапе гарантирует высокие показатели надежности эксплуатационных свойств производимого оборудования.

**Складские площади Start Line позволяют хранить значительный объем продукции, резервировать груз персонально под заказ, оперативно отгружать товар в больших количествах.** Развитая инфраструктура транспортной сети Start Line дает возможность осуществлять отгрузки в любые регионы России и СНГ: автомобильным и железнодорожным транспортом со склада в Новосибирске и с регионального склада в Москве, а также через магазины наших представителей, которые работают в каждом крупном городе России.

И в 2021 году Start Line продолжал развиваться и расширять ассортимент. Так, появились новые модели теннисных столов для любителей и профессионалов, выпущены вариации оборудования с зеленым цветом столешницы.

**Доказательством высокого уровня выпускаемой продукции Start Line является наличие многочисленных сертификатов.** Также о статусе Start Line свидетельствуют дипломы и грамоты престижных конкурсов и выставок. Компания удостоена многочисленных наград международного уровня за высокое качество производимой продукции.

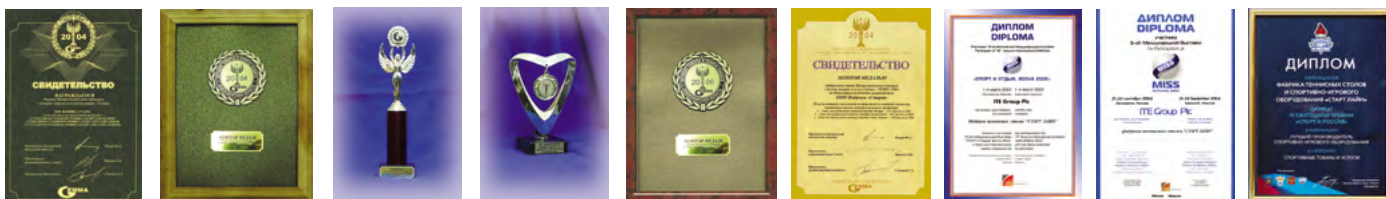

### START LINE И СПОРТ



Одно из приоритетных направлений деятельности Start Line – поддержка и развитие настольного тенниса в России. Start Line – официальный партнер Федерации настольного тенниса России (ФНТР), регулярно оказывает техническую поддержку в проведении всех важных соревнований, предоставляя для турниров столы из профессиональной линейки Start Line.

Множество спортивных мероприятий проведено совместно с Московской федерацией настольного тенниса (МФНТ). Start Line активно участвует в организации столичных состязаний, среди которых: Чемпионат Москвы, Открытый Кубок и Первенство Москвы, Кубок Московской школьной Лиги, Кубок Прессы, Командный чемпионат ФНТР, Открытый кубок Государственной Думы, праздник «Планета спорт» и открытая игровая теннисная площадка «Пинг-Понг Air» на спортивной арене в «Лужниках». Помощь в развитии спортивных школ города Москвы, предоставление теннисного оборудования для тренировок маленьких спортсменов – важная составляющая деятельности Start Line.

В спортивной копилке Start Line такие масштабные мероприятия, как проведение Командного чемпионата мира по настольному теннису, партнерство Всероссийского Фестиваля по настольному теннису «Народные игры». Значимым спортивным событием стал заключительный этап командного чемпионата Федерации настольного тенниса России (ФНТР) в мужской и женской Премьер-лигах, проходивший в Сочи. Сильнейшие клубы вели борьбу за медали и кубки чемпионата на теннисных столах Start Line.

Компания Start Line считает своим долгом вносить вклад в развитие детского спорта, именно поэтому ежегодно выступает партнером уникального проекта – «Игры победителей». Это самые крупные в мире соревнования для детей, перенесших онкологические заболевания. В Москве, в спорткомплексе ЦСКА, благотворительный фонд «Подари жизнь» ежегодно организует это важное спортивное мероприятие.

Start Line является Официальным партнером Федерации настольного тенниса Новосибирской области. Масса спортивных мероприятий проведена в Сибирском федеральном округе при поддержке Start Line, среди которых ежегодный Чемпионат России по настольному теннису (СФО).

Start Line на протяжении многих лет участвует в организации Всероссийского рейтингового турнира по настольному теннису имени А.Г. Рштуни, заслуженного тренера России, судьи международной категории, мастера спорта. В 2020 году из календаря соревнований этот турнир к радости всех спортсменов не убрали. И с соблюдением всех норм в рамках соревнования собрались сильнейшие теннисисты страны. В XVI Всероссийском турнире участвовали топовые спортсмены, которые входят в состав сборной России по настольному теннису.



Всероссийский турнир, г. Москва



Чемпионат Москвы, г. Москва



Всемирные детские игры победителей, г. Москва



Командный чемпионат ФНТР. Мужская Премьер-лига, г. Москва

### START LINE И СПОРТ



Start Line является партнером турнира, посвященного Дню Победы в Великой Отечественной войне. Эти соревнования имеют богатую историю и собирают в Сибири молодых спортсменов со всей России.

В 2011 году компания Start Line совместно с Федерацией настольного тенниса НСО и под эгидой управления физической культуры и спорта г. Новосибирска впервые организовала региональный рейтинговый турнир по настольному теннису Кубок «Старт Лайн».

I Рейтинговый турнир по настольному теннису Кубок «Старт Лайн» состоялся в ноябре 2011 года в СК НГТУ. Старт был задан, в турнире соревновались всего 60 спортсменов.

II Всероссийский рейтинговый турнир Кубок «Старт Лайн» стартовал в ноябре 2012 года в небольшом новосибирском спорткомплексе «Электрон». На этот раз в турнире приняли участие уже более 140 юных спортсменов и 70 профессиональных теннисистов из Новосибирска и Новосибирской обл., Барнаула, Новокузнецка, Кемерово, Томска, Северска, Зеленогорска и Красноярска.

III Всероссийский рейтинговый турнир Кубок «Старт Лайн» уже по традиции проходил в столице Сибири, в ноябре 2013 года. Организаторами турнира было принято решение отказаться от «мастерского» уровня и проводить соревнования только в детских возрастных группах. Так удалось Кубку набрать массовость, количество спортсменов увеличилось вдвое – 264 участника в соревнованиях за призы Start Line. Приехали спортсмены из новых, удаленных регионов, была охвачена вся Сибирь и Забайкальский край.

Кубок «Старт Лайн» в Москве. В 2014 году Кубок «Старт Лайн» проходит в Москве, при поддержке Московской Федерации настольного тенниса. В спортивном комплексе «Чертаново» собиралось 400 участников не только из Москвы и области, но и Нижнего Новгорода, Тулы, Архангельска, Воронежа, Смоленска, Уфы, Новосибирска, Бийска и Томска.

IV Всероссийский рейтинговый турнир Кубок «Старт Лайн» принимал крупнейший спортивный комплекс Новосибирска – «Вега». Только масштабные площадки теперь могут вместить всех участников соревнования. Упорная борьба среди трехсот участников, восхищенные возгласы болельщиков с трибун, радость побед – такой была атмосфера Кубка!

2015 год: Кубок «Старт Лайн» охватывает Южный федеральный округ. При поддержке Федерации настольного тенниса Краснодарского края в мае состоялся XXI открытый краевой турнир памяти А.И. Проценко на Кубок «Старт Лайн». 423 юных спортсмена приехали на соревнования, и это опять рекорд в истории Кубка!

V Всероссийский рейтинговый турнир Кубок «Старт Лайн» проходит на крупнейшей спортивной площадке Сибири. Спорткомплекс «Вега» в течение трех дней принимает игры Кубка. Количество участников для Сибирского региона наибольшее – 320 человек.

2016 год: Кубок «Старт Лайн» в Краснодарском крае проводится совместно с краевой Федерацией настольного тенниса. В мае 314 спортсменов со всех уголков России съехались в город Славянск-на-Кубани.



Чемпионат России. Сибирский федеральный округ



Всероссийский рейтинговый турнир памяти м.с. Рштуни А.Г.



Всероссийский рейтинговый турнир памяти м.с. Рштуни А.Г.



Кубок «Старт Лайн», г. Москва

### START LINE И СПОРТ



**VI Всероссийский рейтинговый турнир Кубок «Старт Лайн»** уже традиционно принимает СК «Вега». Турнир собрал более 450 участников. Постоянно растущее число спортсменов подтверждает тенденцию к популяризации настольного тенниса в стране, что не может ни вдохновлять.

**VII Всероссийский рейтинговый турнир Кубок «Старт Лайн»** в СК «Вега» окончательно подтвердил статусность мероприятия. Соревнования собрали уже 500 участников.

Спортсмены ежегодно ждут Кубок. Так 2018 и 2019 года снова собирают спортсменов и болельщиков на одной большой сибирской площадке для долгожданного **VIII** (310 участников) и **IX** (420 участников) Всероссийского Кубка «Старт Лайн». **X юбилейный Кубок «Старт Лайн»** торжественно проходит в 2021 году (480 участников), окончательно подтверждая, что **история Кубка «Старт Лайн» — это история успеха**. На протяжении десяти лет турнир рос, охватывая новые регионы, увеличивал число участников, поэтому **Кубок «Старт Лайн»** заслуженно получил популярность среди молодых, подающих надежды спортсменов.

Совершая весомый вклад в развитие настольного тенниса, Start Line уверенно смотрит в будущее. Впереди – самые интересные и амбициозные планы по выпуску новой продукции, по масштабным проектам, направленным на развитие и популяризацию настольного тенниса в России.



Кубок «Старт Лайн», Краснодарский край



Кубок «Старт Лайн», г. Новосибирск

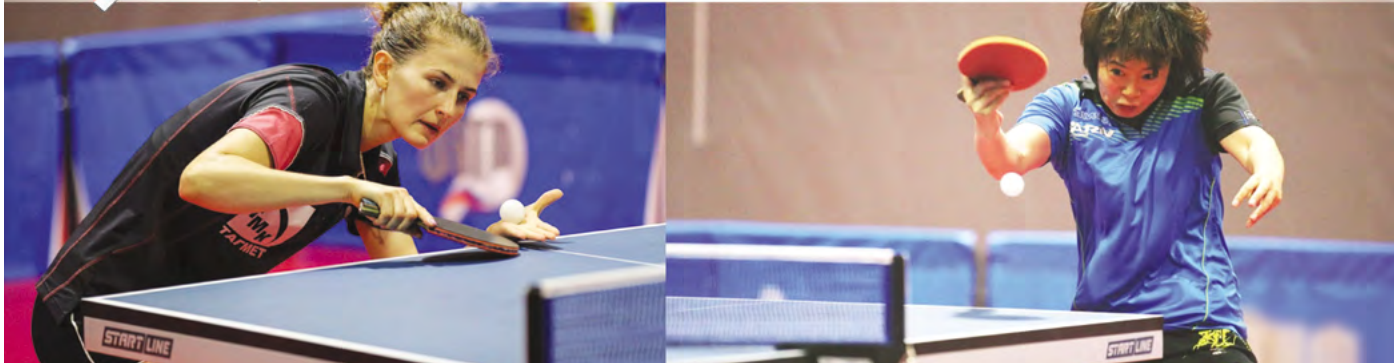

**ТЕННИСНЫЕ СТОЛЫ**

10	<b>CHAMPION</b>
11	<b>CHAMPION HIGH SPEED</b>
12	<b>VICTORY DESIGN</b>
13	<b>TOP EXPERT DESIGN</b>
14	<b>VICTORY</b>
15	<b>LEADER PRO</b>
16	<b>LEADER</b>
17	<b>SPORT</b>
18	<b>TRAINING</b>
19	<b>TRAINING OPTIMA</b>
20	<b>CLUB PRO</b>
21	<b>TOP EXPERT</b>
22	<b>TOP EXPERT OUTDOOR</b>
23	<b>TOP EXPERT LIGHT</b>
24	<b>COMPACT EXPERT OUTDOOR</b>
25	<b>COMPACT EXPERT INDOOR</b>
26	<b>COMPACT OUTDOOR LX</b>
27	<b>COMPACT LX</b>

**АКСЕССУАРЫ**

46	<b>НАКЛАДКИ ENERGY EXPERT</b>
48	<b>ОСНОВАНИЯ EXPERT</b>
52	<b>РАКЕТКИ START LINE</b>
62	<b>РАКЕТКИ DOUBLE FISH</b>
69	<b>МЯЧИ</b>

28	<b>GRAND EXPERT</b>
29	<b>GAME OUTDOOR PCP</b>
30	<b>GAME OUTDOOR</b>
31	<b>GAME INDOOR</b>
32	<b>OLYMPIC OUTDOOR</b>
33	<b>OLYMPIC С СЕТКОЙ</b>
34	<b>OLYMPIC OPTIMA</b>
35	<b>OLYMPIC OPTIMA OUTDOOR</b>
36	<b>SUNNY OUTDOOR</b>
37	<b>SUNNY LIGHT OUTDOOR</b>
38	<b>HOBBY EVO OUTDOOR</b>
39	<b>HOBBY EVO OUTDOOR PCP</b>
40	<b>PLAY</b>
41	<b>CADET</b>
41	<b>JUNIOR</b>
42	<b>CITY POWER OUTDOOR</b>
43	<b>CITY STRONG OUTDOOR</b>
44	<b>CITY PARK OUTDOOR</b>
45	<b>CITY OUTDOOR</b>

**УСЛОВНЫЕ ОБОЗНАЧЕНИЯ ДЛЯ СТОЛОВ START LINE**

стол для помещений

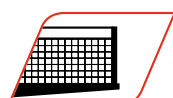
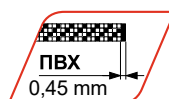

всепогодный стол

антибликовое покрытие  
игрового полявстроенная сетка или  
сетка в комплекте

кант игрового поля

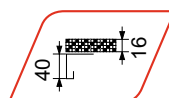

металлический кант

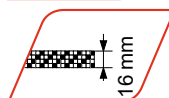

толщина игрового поля

размер соответствует  
международному  
стандарту ITTF



### ВИДЫ ПОКРЫТИЯ ВСЕПОГОДНЫХ СТОЛОВ START LINE

#### КАМЕНЬ SUPER STONE



Камень Super Stone — собственная разработка Фабрики. Столешницами из Super Stone укомплектованы антивандальные столы, это изделия высшего уровня прочности, устойчивые к любым атмосферным явлениям и температурным перепадам, рассчитанные на долгие сроки активной эксплуатации на открытых площадках. Специальные добавки формируют такой состав камня, который дает повышенную жесткость плите и ровную поверхность. Финишное покрытие повышает износостойкость и формирует идеальный внешний вид.



Покрытие ПВДФ

Алюминий

Клейкий слой

Полиэтилен с Al(OH)<sub>3</sub>

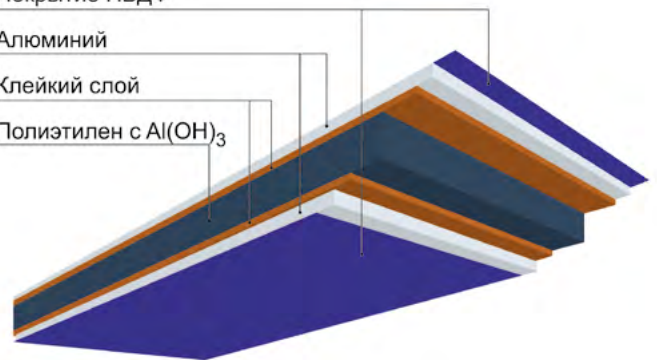

Aluminium Composite Panel

#### АЛЮМИНИЕВАЯ КОМПОЗИТНАЯ ПАНЕЛЬ

Aluminium Composite Panel — современный материал, зарекомендовавший себя во всем мире как надежный и износостойкий. Благодаря своей структуре, сочетающей слои алюминия и полиэтилена низкого давления, материал обеспечивает хороший отскок мяча. Свойства материала позволяют использовать и хранить теннисные столы на открытых площадках, как в проливной дождь, так и при перепадах температуры.

Polymer Composite Panel

#### ПОЛИМЕРНАЯ КОМПОЗИТНАЯ ПАНЕЛЬ

Polymer Composite Panel — это собственная разработка Start Line, надежный материал толщиной 20 мм, который впервые применен в изготовлении теннисного стола. PCP позволяет сохранить игровые свойства и хороший отскок мяча при эксплуатации на улице, при попадании на поверхность осадков.



### ВЫСОТА ОТСКОКА МЯЧА НА СТОЛАХ START LINE

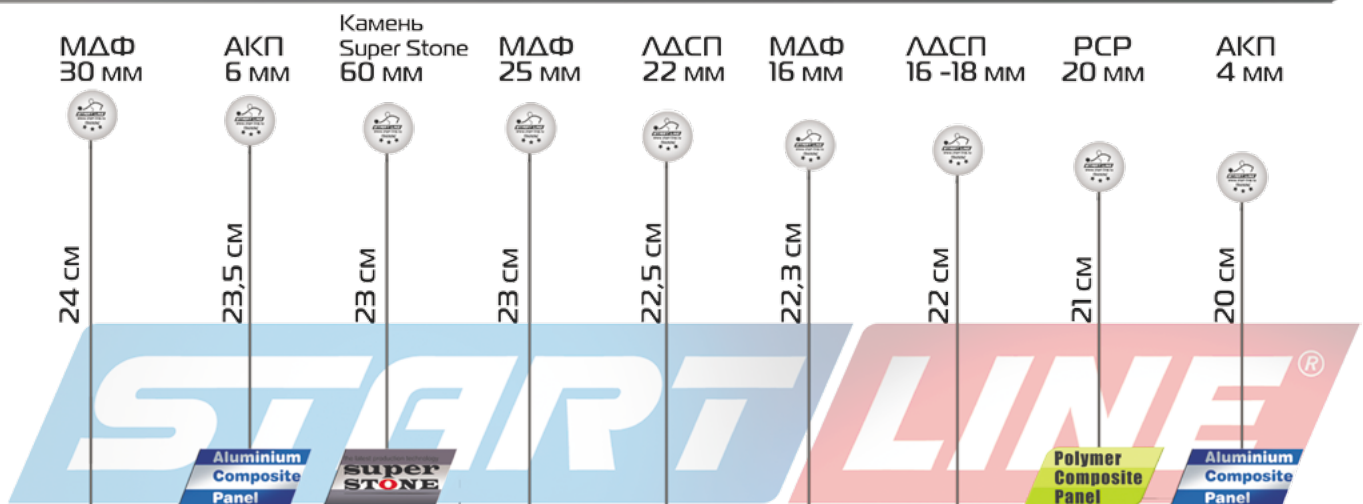

Отскок мяча с высоты 30 см в зависимости от материала игрового поля

### CHAMPION

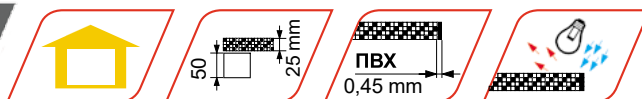

СЕРИЯ СПОРТИВНЫХ СТОЛОВ

## ПРОФЕССИОНАЛЬНЫЙ ТУРНИРНЫЙ СТОЛ

Champion – первый российский теннисный стол, сертифицированный Международной Федерацией настольного тенниса (ITTF) для проведения турниров различного уровня.

Стол идеален для тренировок в спортивных клубах. Оптимальное сочетание игровых качеств и доступной цены.



Размер (международный стандарт):  
длина 274 см, ширина 152,5 см, высота 76 см



**Цвет комбинированный:** синий, серый.

**Игровое поле:** высококачественная МДФ 25 мм, с многослойной системой покраски и антибликовым покрытием. Материал игрового поля более плотный, чем ДСП, что способствует максимально равномерному отскоку мяча на всей поверхности столешницы. Покрытие стола обеспечивает отличное сцепление мяча во время игры.

**Кант:** кромка ПВХ 0,45 мм. Металлический кант из профильной трубы 50x25 мм добавляет прочности, жесткости и надежности во время эксплуатации стола.

**Рама:** стальная из металлического профиля 50 x 50 мм. Покрытие рамы полимерное.

Опоры стола имеют юстировочную систему.

**Транспортировочная система:**

обрезиненные ролики диаметром 125 мм по четыре штуки на каждой половине стола, два из них с тормозом.

**Опоры:** с юстировочной системой, регулируются по высоте.

**Сетка:** не входит в комплект.

Стол поставляется в частично собранном виде.

Размер в сложенном виде:  
156 x 58 x 160 см



Стол упакован в две коробки,  
размер каждой: 157 x 13 x 141 см  
Вес стола: 136 кг  
Вес в упаковке: 73 кг (1/2 стола)

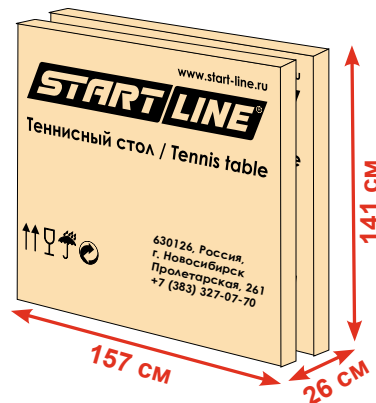

### CHAMPION HIGH SPEED

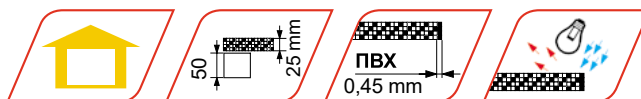

СЕРИЯ СПОРТИВНЫХ СТОЛОВ

## ВЫСОКОСКОРОСТНОЙ ТУРНИРНЫЙ СТОЛ

Новинка

Теннисный стол с новой технологией обработки игровой поверхности. Собственная разработка Start Line, которая позволяет ускорить отскок и делает его быстрым. Многослойная покраска обеспечивает высокую скорость игры и дает антибликовое покрытие.



Размер (международный стандарт):  
длина 274 см, ширина 152,5 см, высота 76 см



**Цвет комбинированный:** синий, черный, серый.

**Игровое поле:** высококачественная МДФ 25 мм, с многослойной системой покраски и антибликовым покрытием. Материал игрового поля более плотный, чем ДСП, что способствует максимально равномерному отскоку мяча на всей поверхности столешницы. Покрытие стола обеспечивает отличное сцепление мяча во время игры.

**Кант:** кромка ПВХ 0,45 мм. Металлический кант из профильной трубы 50x25 мм добавляет прочности, жесткости и надежности во время эксплуатации стола.

**Рама:** стальная из металлического профиля 50 x 50 мм. Покрытие рамы полимерное.

Опоры стола имеют юстировочную систему.

**Транспортировочная система:**

обрезиненные ролики диаметром 125 мм по четыре штуки на каждой половине стола, два из них с тормозом.

**Опоры:** с юстировочной системой, регулируются по высоте.

**Сетка:** не входит в комплект.

Стол поставляется в частично собранном виде.

Размер в сложенном виде:  
156 x 58 x 160 см



Стол упакован в две коробки,  
размер каждой: 157 x 13 x 141 см  
Вес стола: 136 кг  
Вес в упаковке: 73 кг (1/2 стола)

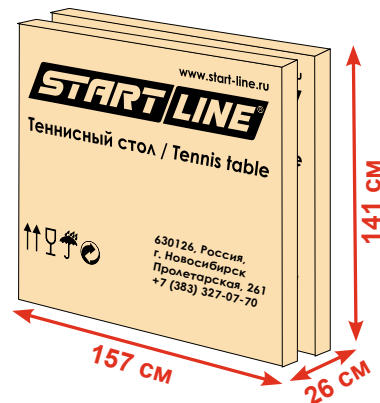

### VICTORY DESIGN

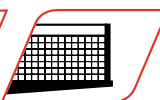
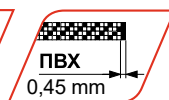
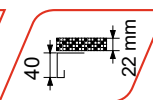

СЕРИЯ ДИЗАЙНЕРСКИХ СТОЛОВ

### СТОЛ ДИЗАЙНЕРСКОЙ ЛИНИИ

Новинка

Модель премиум сегмента, эксклюзивного конструктива, передового дизайна и высоких игровых характеристик!

Уровень соответствует лучшим мировым аналогам и ставит эту модель в одну линейку с мировыми бестселлерами настольного тенниса. Конструкция оснащена уникальной системой складывания с фиксацией стола в сложенном и разложенном виде.

Размер (международный стандарт):  
длина 274 см, ширина 152,5 см, высота 76 см



START LINE® DESIGN

СТАНДАРТ  
ITTF

Цвет комбинированный: графитовый, черный.

Игровое поле: специальное ЛДСП 22 мм с меламиновым покрытием (производство Россия - Германия).

Кант: кромка ПВХ 0,45 мм. Металлический кант из профильной трубы 60 x 30 мм.

Рама: стальная из металлического профиля 50 x 50 мм. Покрытие полимерное.

Транспортировочная система: двойные обрешиненные ролики Ø 125 мм, две стороны маневровые.

Пенал для удобного хранения ракетки и мячей.

Опоры: с юстировочной системой, регулируются по высоте.

Сетка: встроенная с натяжным механизмом.

Стол упакован в две коробки,

коробка 1: 158 x 14 x 142 см

коробка 2: 158 x 14 x 142 см

Вес стола: 113 кг

Вес в упаковке: 73 кг (1/2 стола)

Положение стола для игры в стенку:

Размер в сложенном виде:  
160 x 80 x 185 см

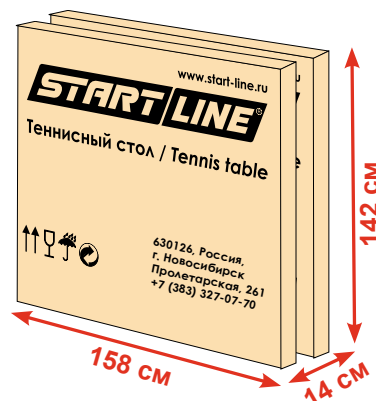

### TOP EXPERT DESIGN

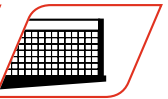
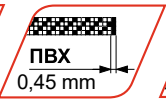
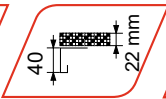

СЕРИЯ ДИЗАЙНЕРСКИХ СТОЛОВ

## СТОЛ ДИЗАЙНЕРСКОЙ ЛИНИИ

Новинка

Современный эргономичный дизайн стола выполнен на базе последних тенденций и собственных разработок. Эксклюзивная система складывания, впечатляющий дизайн, совершенство игровых и конструктивных характеристик. Высший уровень стиля в мировой индустрии настольного тенниса от российского производителя!

Размер (международный стандарт):  
длина 274 см, ширина 152,5 см, высота 76 см



START LINE® DESIGN

СТАНДАРТ  
ITTF

Цвет комбинированный: графитовый, черный.

Игровое поле: специальное ЛДСП 22 мм с меламиновым покрытием (производство Россия - Германия).

Кант: кромка ПВХ 0,45 мм. Металлический кант 40 мм с полимерным покрытием.

Рама: стальная с полимерным покрытием.

Транспортировочная система: двойные обрешиненные ролики Ø 125 мм, две стороны маневровые. Пенал для удобного хранения ракетки и мячей.

Опоры: с юстировочной системой, регулируются по высоте.

Сетка: встроенная с натяжным механизмом.

Положение стола для игры в стенку:



Размер в сложенном виде:  
155 x 78 x 163 см



Стол упакован в две коробки,  
коробка 1: 158 x 10 x 142 см  
коробка 2: 158 x 12 x 142 см  
Вес стола: 109 кг  
Вес в упаковке: 115 кг

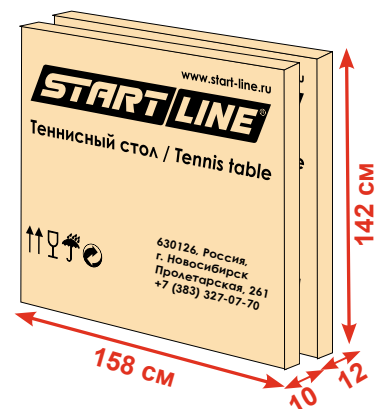

### VICTORY

СЕРИЯ СПОРТИВНЫХ СТОЛОВ

## ПЕРЕДОВАЯ МОДЕЛЬ ТЕННИСНОГО СТОЛА

Новинка

Стол премиум сегмента для игры в помещении. Толщина столешницы обеспечивает отличный отскок мяча. Комплектация стола включает встроенную сетку с натяжным механизмом и боковые накладные, предназначенные для хранения ракеток и мячей. Высота боковых опор регулируется, адаптируясь при установке на неровной поверхности. Прорезиненные колеса гарантируют бережное и легкое маневрирование, модель легко перемещать.

Размер (международный стандарт):  
длина 274 см, ширина 152,5 см, высота 76 см



BLUE

GREEN

СТАНДАРТ  
ITTF

Цвет комбинированный: синий, серый или зеленый, серый.

Игровое поле: специальное ЛДСП 22 мм с меламиновым покрытием (производство Россия - Германия).

Кант: кромка ПВХ 0,45 мм. Металлический кант из профильной трубы 60 x 30 мм.

Рама: стальная из металлического профиля 50 x 50 мм. Покрытие полимерное.

Транспортировочная система: двойные обрезиненные ролики Ø 125 мм, две стороны маневровые.

Пенал для удобного хранения ракетки и мячей.

Опоры: с юстировочной системой, регулируются по высоте.

Сетка: встроенная с натяжным механизмом.

Положение стола для игры в стенку:

Размер в сложенном виде:  
160 x 80 x 185 см

Стол упакован в две коробки,

коробка 1: 158 x 14 x 142 см

коробка 2: 158 x 14 x 142 см

Вес стола: 113 кг

Вес в упаковке: 73 кг (1/2 стола)

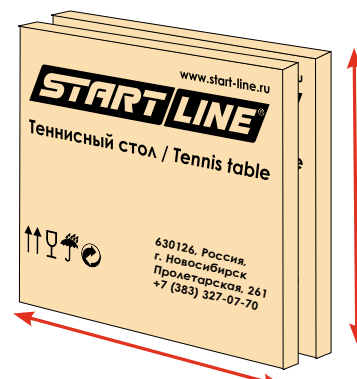

### LEADER PRO

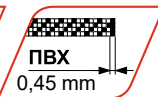
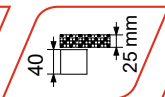

СЕРИЯ СПОРТИВНЫХ СТОЛОВ

## СТОЛ ДЛЯ СПОРТИВНЫХ ШКОЛ И КЛУБОВ

Теннисный стол с усиленной рамой и раскосами, идеально фиксирующими стол во время игры и тренировок. Толщина столешницы обеспечивает отличный отскок мяча, что позволяет использовать стол для тренировочных занятий в спортивных клубах. Благодаря единой раме стол просто складывается и легко транспортируется.

Размер (международный стандарт):

длина 274 см, ширина 152,5 см, высота 76 см



Цвет комбинированный: синий, серый или зеленый, серый.

Игровое поле: высококачественная ЛМДФ 25 мм.

Кант: кромка ПВХ 0,45 мм. Металлический кант из профильной трубы 40 x 25 мм.

Рама: из стального профиля 40x40 мм и 40x25 мм. Раскосы металлические с фиксаторами надежно удерживают теннисный стол как в положении «игра», так и в сложенном виде. Металлические детали имеют полимерное покрытие. Боковые опоры регулируются по высоте.

Транспортировочная система: обрезиненные ролики Ø100 мм, одна пара со стопором.

Опоры: с юстировочной системой, регулируются по высоте.

Сетка: в комплект не входит.

Положение стола для игры в стенку:



Размер в сложенном виде:  
152,5 x 60 x 187 см



Стол упакован в две коробки,  
коробка 1: 157 x 10 x 141 см  
коробка 2: 157 x 10 x 141 см  
Вес стола: 96 кг  
Вес в упаковке: 57 кг (1/2 стола)

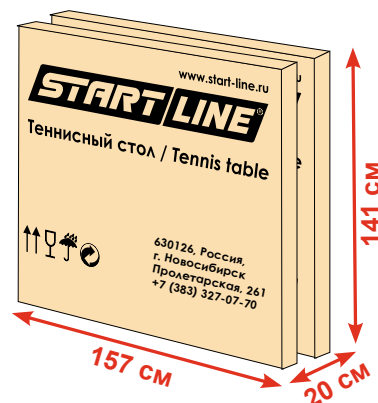

### LEADER

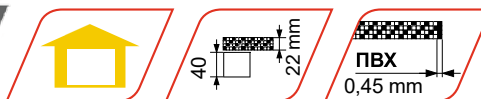

СЕРИЯ СПОРТИВНЫХ СТОЛОВ

## КЛУБНЫЙ СТОЛ ДЛЯ ТРЕНИРОВОК И СОРЕВНОВАНИЙ

Теннисный стол с усиленной рамой и раскосами, идеально фиксирующими стол во время игры и тренировок. Толщина столешницы обеспечивает отличный отскок мяча, что позволяет использовать стол для тренировочных занятий в спортивных клубах. Благодаря единой раме стол просто складывается и легко транспортируется.

Размер (международный стандарт):  
длина 274 см, ширина 152,5 см, высота 76 см



Цвет комбинированный: синий, серый или зеленый, серый.

Игровое поле: специальное ЛДСП 22 мм с меламиновым покрытием (производство Россия-Германия).

Кант: кромка ПВХ 0,45 мм. Металлический кант из профильной трубы 40 x 25 мм.

Рама: из стального профиля 40x40 мм и 40x25 мм. Раскосы металлические с фиксаторами надежно удерживают теннисный стол как в положении «игра», так и в сложенном виде. Металлические детали имеют полимерное покрытие. Боковые опоры регулируются по высоте.

Транспортировочная система: обрешиненные ролики Ø100 мм, одна пара со стопором.

Опоры: с юстировочной системой, регулируются по высоте.

Сетка: в комплект не входит.

Положение стола для игры в стенку:



Размер в сложенном виде:  
152,5 x 60 x 187 см



Стол упакован в две коробки,  
коробка 1: 157 x 10 x 141 см  
коробка 2: 157 x 10 x 141 см  
Вес стола: 86 кг  
Вес в упаковке: 56 кг (1/2 стола)

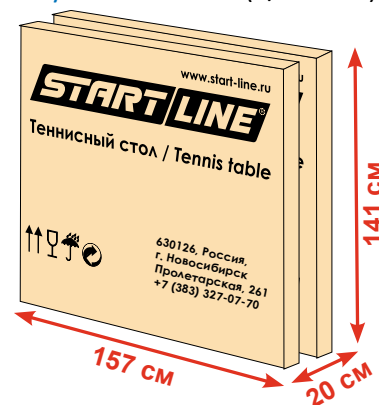



### SPORT

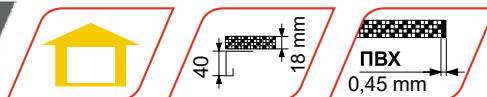

СЕРИЯ СПОРТИВНЫХ СТОЛОВ

## ТЕННИСНЫЙ СТОЛ ДЛЯ ПОМЕЩЕНИЙ, ПОДХОДИТ ДЛЯ ШКОЛ И СПОРТИВНЫХ КЛУБОВ

Конструкция стола имеет более жесткую раму, простой и надежный механизм трансформации, идеально подходит для массового использования.

Размер (международный стандарт):  
длина 274 см, ширина 152,5 см, высота 76 см



Цвет комбинированный: синий, черный.  
Игровое поле: специальное ЛДСП 18 мм с меламиновым покрытием (производство Россия-Германия).  
Кант: кромка ПВХ 0,45 мм. Металлический кант 40 мм.  
Рама: стальная из металлического профиля 25 x 25 мм и 40 x 25 мм. Покрытие рамы полимерное.  
Транспортировочная система: обрешиненные ролики Ø100 мм, одна пара со стопором.  
Опоры: с юстировочной системой, регулируются по высоте.  
Сетка: в комплект не входит.

Положение стола для игры в стенку:



Размер в сложенном виде:  
152,5 x 66 x 189 см



Размер упаковки:  
157 x 15 x 141 см  
Вес стола: 79 кг  
Вес в упаковке: 82 кг

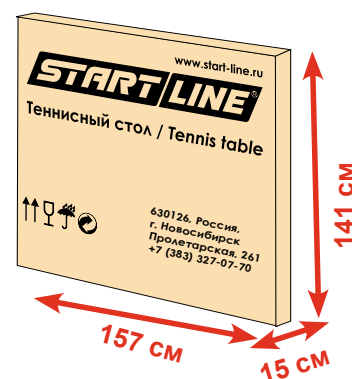

### TRAINING

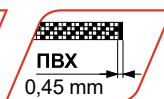
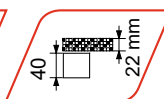

СЕРИЯ СПОРТИВНЫХ СТОЛОВ

## ТЕННИСНЫЙ СТОЛ ДЛЯ ПОМЕЩЕНИЙ, ПОДХОДИТ ДЛЯ СПОРТИВНЫХ ШКОЛ И КЛУБОВ

Стол легко регулируется при использовании на неровной поверхности.

Размер (международный стандарт):

длина 274 см, ширина 152,5 см, высота 76 см



**Цвет комбинированный:** синий, серый или зеленый, серый.

**Игровое поле:** специальное ЛДСП 22 мм с меламиновым покрытием (производство Россия - Германия).

**Кант:** кромка ПВХ 0,45 мм. Металлический кант из профильной трубы 40 x 25 мм.

**Опоры:** из стального профиля 40 x 25 мм. Раскосы металлические с фиксаторами. Металлические детали покрыты полимерными красками, метизы оцинкованы.

**Транспортировочная система:** обрезиненные ролики Ø125 мм на каждой половине стола.

**Опоры:** с юстировочной системой, регулируются по высоте.

**Сетка:** в комплект не входит.

Стол поставляется в собранном виде.

Размер в сложенном виде:  
152,5 x 12,5 x 143 см

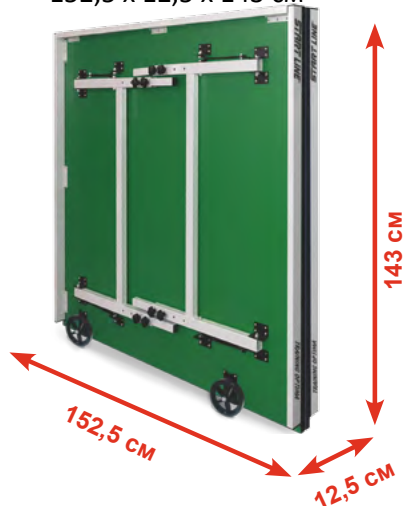

Стол упакован в две коробки,

коробка 1: 157 x 9 x 141 см

коробка 2: 157 x 9 x 141 см

Вес стола: 96 кг

Вес в упаковке: 104 кг

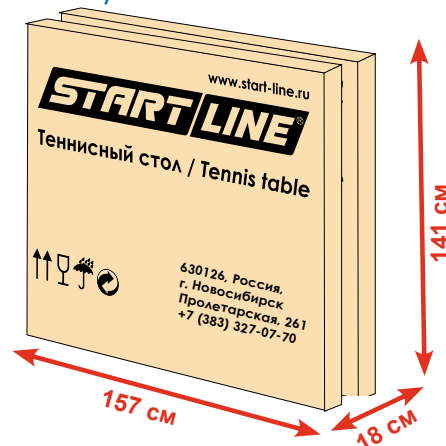

### TRAINING OPTIMA

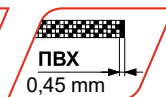
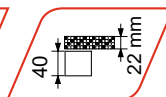

СЕРИЯ СПОРТИВНЫХ СТОЛОВ

## СТОЛ С СИСТЕМОЙ РЕГУЛИРОВКИ ВЫСОТЫ ДЛЯ ТРЕНИРОВОК В СПОРТИВНЫХ ШКОЛАХ И КЛУБАХ

Ножки стола имеют выдвижную конструкцию и регулируются по высоте в трех основных положениях. Уровень высоты прочно фиксируется, поменять его самостоятельно смогут даже школьники. Функция адаптивной высоты станет главным преимуществом для обучения и тренировок детей всех возрастов.

Размер (международный стандарт):  
длина 274 см, ширина 152,5 см, высота 76 см



Цвет комбинированный: синий, серый или зеленый, серый.

Игровое поле: специальное ЛДСП 22 мм с меламиновым покрытием (производство Россия - Германия).

Кант: кромка ПВХ 0,45 мм. Металлический кант из профильной трубы 40 x 25 мм.

Опоры: из стального профиля 40 x 25 мм. Раскосы металлические с фиксаторами. Металлические детали покрыты полимерными красками, метизы оцинкованы. Установлена юстировочная система на всех опорах.

Транспортировочная система: обремененные ролики Ø125 мм на каждой половине стола.

Сетка: в комплект не входит.

Стол поставляется в собранном виде.

Размер в сложенном виде:  
156 x 58 x 160 см

Стол упакован в две коробки,  
коробка 1: 157 x 9 x 141 см  
коробка 2: 157 x 9 x 141 см  
Вес стола: 96 кг  
Вес в упаковке: 104 кг

Размер в положении 1  
(международный стандарт):  
длина 274 см, ширина 152,5 см,  
высота 76 см.

Размер в положении 2:  
длина 274 см, ширина 152,5 см,  
высота 70 см.

Размер в положении 3:  
длина 274 см, ширина 152,5 см,  
высота 64 см.

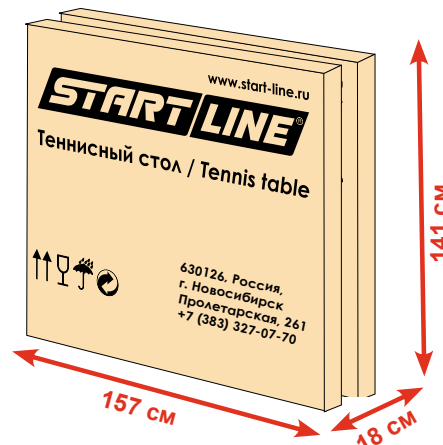

### CLUB PRO

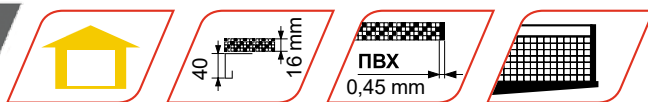

СЕРИЯ СПОРТИВНЫХ СТОЛОВ

## ТЕННИСНЫЙ СТОЛ ДЛЯ ПОМЕЩЕНИЙ, ПОДХОДИТ ДЛЯ ЧАСТНОГО ИСПОЛЬЗОВАНИЯ И ШКОЛ

Модель имеет два варианта исполнения игрового поля и встроенную сетку

Размер (международный стандарт):  
длина 274 см, ширина 152,5 см, высота 76 см



Цвет комбинированный: синий, черный или зеленый, черный.

Игровое поле вариант: ЛДСП 16 мм с меламиновым покрытием (производство Россия - Германия).

Кант: кромка ПВХ 0,45 мм. Металлический кант 40 мм.

Рама: стальная из металлического профиля 25 x 25 мм. Покрытие рамы полимерное.

Транспортировочная система: двойные обремененные ролики Ø 125 мм, одна сторона маневровая. Механизм складывания самоблокирующийся.

Сетка: встроенная.

Положение стола для игры в стенку:



Размер в сложенном виде:  
152,5 x 67 x 189 см



Размер упаковки:

157 x 9 x 141 см

Вес стола: 67 кг

Вес в упаковке: 80 кг

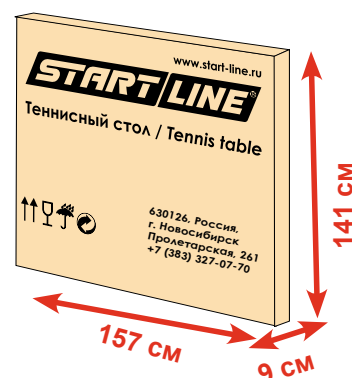

### TOP EXPERT

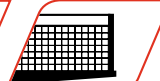
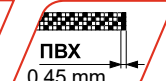
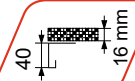

СЕРИЯ ЛЮБИТЕЛЬСКИХ СТОЛОВ для помещения

## ТОПОВАЯ МОДЕЛЬ ТЕННИСНОГО СТОЛА

Эксклюзивная система складывания, впечатляющий дизайн, совершенство игровых и конструктивных характеристик. Высший уровень стиля в мировой индустрии настольного тенниса от российского производителя!

Размер (международный стандарт):  
длина 274 см, ширина 152,5 см, высота 76 см



Цвет комбинированный: синий, серый или зеленый, серый..

Игровое поле: специальное ЛМДФ 16 мм с меламиновым покрытием (производство Россия-Германия).

Кант: кромка ПВХ 0,45 мм. Металлический кант 40 мм с полимерным покрытием.

Рама: стальная с полимерным покрытием. Новая, усовершенствованная система складывания с двойным механизмом фиксации игрового поля. Боковые опоры регулируются по высоте. Удобный пенал для хранения мячей и ракеток.

Транспортировочная система: двойные обремененные ролики Ø 125 мм, две стороны маневровые.

Пенал для удобного хранения ракетки и мячей.

Опоры: с юстировочной системой, регулируются по высоте.

Сетка: встроенная с натяжным механизмом.

Положение стола для игры в стенку:

Размер в сложенном виде:  
155 x 78 x 163 см

Стол упакован в две коробки,  
коробка 1: 158 x 10 x 142 см  
коробка 2: 158 x 12 x 142 см  
Вес стола: 100 кг  
Вес в упаковке: 107 кг

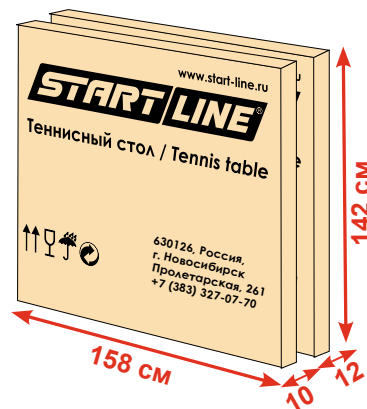

### TOP EXPERT OUTDOOR

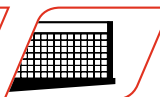
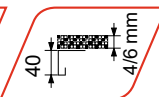

Aluminium  
Composite  
Panel

СЕРИЯ ЛЮБИТЕЛЬСКИХ СТОЛОВ для улицы

## ВСЕПОГОДНЫЙ ТОПОВЫЙ ТЕННИСНЫЙ СТОЛ

Всепогодная топовая модель эксклюзивного конструктива, впечатляющего дизайна, высоких игровых характеристик

Размер (международный стандарт):  
длина 274 см, ширина 152,5 см, высота 76 см



BLUE

GREEN

СТАНДАРТ  
ITTF

Цвет комбинированный: синий, серый или зеленый, серый.

Игровое поле / вариант 1: алюминиевая композитная панель 4 мм.

Игровое поле / вариант 2: алюминиевая композитная панель 6 мм.

Кант: металлический кант 40 мм с полимерным покрытием.

Рама: стальная с полимерным покрытием. Новая, усовершенствованная система складывания с двойным механизмом фиксации игрового поля. Боковые опоры регулируются по высоте. Удобный пенал для хранения мячей и ракеток.

Транспортировочная система: двойные обрешиненные ролики Ø 125 мм, две стороны маневровые.

Пенал для удобного хранения ракетки и мячей.

Опоры: с юстировочной системой, регулируются по высоте.

Сетка: встроенная с натяжным механизмом.

Положение стола для игры в стенку:

Размер в сложенном виде:  
155 x 78 x 163 см



Стол упакован в две коробки,  
коробка 1: 158 x 14 x 142 см  
коробка 2: 158 x 12 x 142 см  
Вес стола, панель 4 мм: 66 кг  
Вес в упаковке: 86 кг  
Вес стола, панель 6 мм: 75 кг  
Вес в упаковке: 95 кг

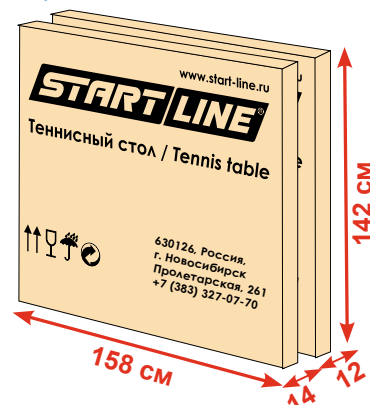

### TOP EXPERT LIGHT

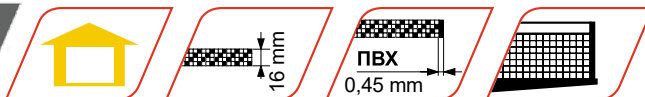

СЕРИЯ ЛЮБИТЕЛЬСКИХ СТОЛОВ для помещения

## ОБЛЕГЧЕННАЯ МОДЕЛЬ ТОПОВОГО ТЕННИСНОГО СТОЛА для ПОМЕЩЕНИЙ

Облегченная топовая модель теннисного стола эксклюзивного конструктива, впечатляющего дизайна, высоких игровых характеристик!

Размер (международный стандарт):  
длина 274 см, ширина 152,5 см, высота 76 см



Цвет комбинированный: синий, серый или зеленый, серый.

Игровое поле: ЛДСП 16 мм с меламиновым покрытием (производство Россия - Германия)

Кант: кромка ПВХ 0,45 мм. Металлический кант 40 мм с полимерным покрытием.

Рама: стальная с полимерным покрытием. Новая, усовершенствованная система складывания с двойным механизмом фиксации игрового поля. Боковые опоры регулируются по высоте. Удобный пенал для хранения мячей и ракеток.

Транспортировочная система: двойные обрешиненные ролики Ø 125 мм, две стороны маневровые.

Пенал для удобного хранения ракетки и мячей.

Опоры: с юстировочной системой, регулируются по высоте.

Сетка: встроенная с натяжным механизмом.

Положение стола для игры в стенку:

Размер в сложенном виде:  
155 x 78 x 163 см

Стол упакован в две коробки,  
коробка 1: 158 x 10 x 142 см  
коробка 2: 158 x 12 x 142 см  
Вес стола: 77,5 кг  
Вес в упаковке: 99 кг

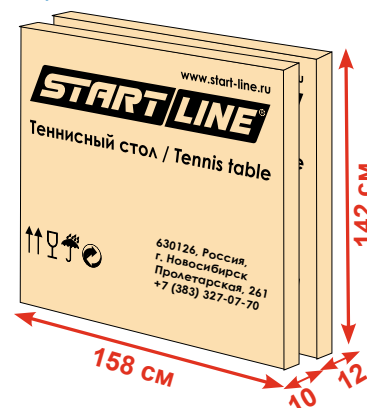

### COMPACT EXPERT OUTDOOR

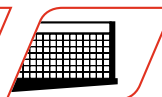
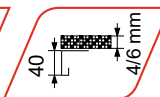

Aluminium  
Composite  
Panel

СЕРИЯ ЛЮБИТЕЛЬСКИХ СТОЛОВ для улицы

**КОМПАКТНАЯ МОДЕЛЬ ДЛЯ УЛИЦЫ.**

**УНИКАЛЬНЫЙ МЕХАНИЗМ ТРАНСФОРМАЦИИ**

Всепогодный стол с материалом столешницы (АКП) Алюминиевая Композитная Панель. Сочетания материалов алюминия и полиэтилена низкого давления делают отскок мяча высоким. Новый механизм трансформации позволяет одному человеку легко сложить и быстро разложить стол.

Размер (международный стандарт):  
длина 274 см, ширина 152,5 см, высота 76 см



BLUE

GREEN

СТАНДАРТ  
ITTF

Цвет комбинированный: синий, белый, красный, черный или зеленый, белый, красный, черный.

Игровое поле / вариант 1: алюминиевая композитная панель 4 мм.

Игровое поле / вариант 2: алюминиевая композитная панель 6 мм.

Кант: металлический кант 40 мм с полимерным покрытием.

Рама: стальная с полимерным покрытием. Уникальный механизм трансформации. Компактная система складывания с двойным механизмом фиксации игрового поля. Боковые опоры регулируются по высоте.

Приспособление для удобного хранения ракетки.

Транспортировочная система: двойные обрешиненные ролики  $\varnothing$  125 мм, две стороны маневровые.

Приспособление для удобного хранения ракетки.

Опоры: с юстировочной системой, регулируются по высоте.

Сетка: встроена, с натяжным механизмом.

Положение стола для игры в стенку:

Размер в сложенном виде:  
155 x 66 x 159 см

Размер упаковки:

157 x 15 x 141 см

Вес стола, панель 4 мм: 57,5 кг

Вес в упаковке: 65,5 кг

Вес стола, панель 6 мм: 67,5 кг

Вес в упаковке: 75,5 кг

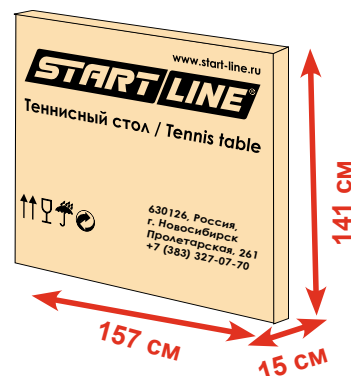



### COMPACT EXPERT INDOOR

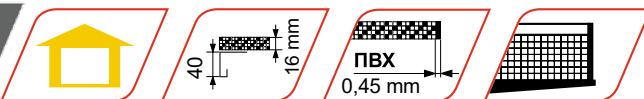

СЕРИЯ ЛЮБИТЕЛЬСКИХ СТОЛОВ для помещения

## КОМПАКТНЫЙ СТОЛ ДЛЯ ПОМЕЩЕНИЙ С УНИКАЛЬНЫМ МЕХАНИЗМОМ ТРАНСФОРМАЦИИ

В столе спроектирована новая система складывания — усовершенствованный механизм позволяет одному человеку легко сложить и быстро разложить стол. Специальные надежные фиксаторы закрепляют положение как в разложенном, так и в сложенном виде.

Размер (международный стандарт):  
длина 274 см, ширина 152,5 см, высота 76 см



**Цвет комбинированный:** синий, белый, красный, черный или зеленый, белый, красный, черный.  
**Игровое поле:** ЛДСП 16 мм с меламиновым покрытием (производство Россия - Германия).  
**Кант:** кромка ПВХ 0,45 мм. Металлический кант 40 мм с полимерным покрытием.  
**Рама:** стальная с полимерным покрытием. Уникальный механизм трансформации. Компактная система складывания с двойным механизмом фиксации игрового поля. Боковые опоры регулируются по высоте.  
 Приспособление для удобного хранения ракетки.  
**Транспортировочная система:** двойные обрешиненные ролики Ø 125 мм, две стороны маневровые.  
 Приспособление для удобного хранения ракетки.  
**Опоры:** с юстировочной системой, регулируются по высоте.  
**Сетка:** встроена с натяжным механизмом.

Положение стола для игры в стенку:

Размер в сложенном виде:  
155 x 66 x 159 см

Размер упаковки:  
157 x 15 x 141 см  
Вес стола: 69,5 кг  
Вес в упаковке: 79,5 кг

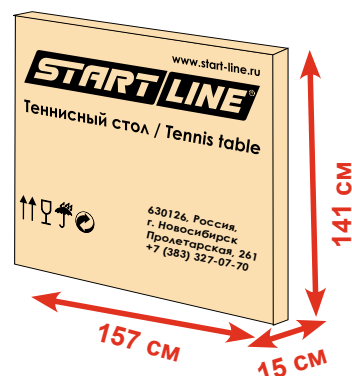

### COMPACT OUTDOOR LX

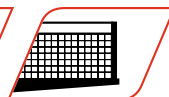
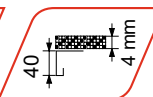

Aluminium  
Composite  
Panel

СЕРИЯ ЛЮБИТЕЛЬСКИХ СТОЛОВ для улицы

## СТОЛ ДЛЯ ЧАСТНОГО ИСПОЛЬЗОВАНИЯ НА ОТКРЫТЫХ ПЛОЩАДКАХ И В ПОМЕЩЕНИЯХ

Всепогодный стол с материалом столешницы (АКП) Алюминиевая Композитная Панель. Сочетания материалов алюминия и полиэтилена низкого давления делают отскок мяча высоким, несмотря на толщину.

Размер (международный стандарт):  
длина 274 см, ширина 152,5 см, высота 76 см



BLUE GREEN СТАНДАРТ ITTF

Цвет комбинированный: синий, белый, черный или зеленый, белый, черный.

Игровое поле: алюминиевая композитная панель 4 мм.

Кант: металлический кант 40 мм с полимерным покрытием.

Рама: стальная с полимерным покрытием.

Транспортировочная система: двойные обремененные ролики Ø 125 мм, две стороны маневровые.

Приспособление для удобного хранения ракетки.

Опоры: с юстировочной системой, регулируются по высоте.

Сетка: встроенная, с натяжным механизмом.

Положение стола для игры в стенку:



Размер в сложенном виде:  
155 x 66 x 159 см



Размер упаковки:  
157 x 15 x 141 см  
Вес стола: 57 кг  
Вес в упаковке: 62 кг

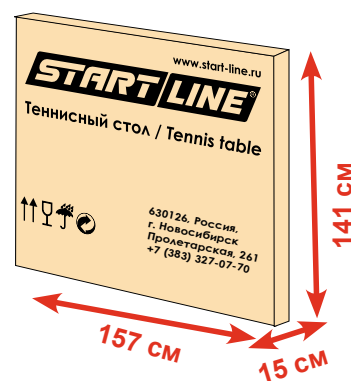

### COMPACT LX

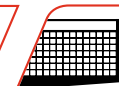
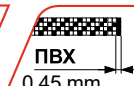
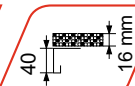

СЕРИЯ ЛЮБИТЕЛЬСКИХ СТОЛОВ для помещения

## ЛЮБИТЕЛЬСКИЙ СТОЛ ДЛЯ ИСПОЛЬЗОВАНИЯ В ПОМЕЩЕНИЯХ

Современная система складывания позволяет стол компактно хранить. Благодаря сдвоенным обрешеченным маневровым колесам теннисный стол легко перемещать.

Размер (международный стандарт):  
длина 274 см, ширина 152,5 см, высота 76 см



Цвет комбинированный: синий, белый, черный или зеленый, белый, черный.  
Игровое поле вариант 1: ЛДСП 16 мм с меламиновым покрытием (производство Россия - Германия).  
Игровое поле вариант 2: ЛМДФ 16 мм (ламинированная плита мелко-дисперсионной фракции).  
Кант: кромка ПВХ 0,45 мм. Металлический кант 40 мм с полимерным покрытием.  
Рама: стальная с полимерным покрытием.  
Транспортировочная система: двойные обрешеченные ролики  $\varnothing$  125 мм, две стороны маневровые.  
Приспособление для удобного хранения ракетки.  
Опоры: с юстировочной системой, регулируются по высоте.  
Сетка: встроенная с натяжным механизмом.

Положение стола для игры в стенку:

Размер в сложенном виде:  
155 x 66 x 159 см

Размер упаковки:  
157 x 15 x 141 см  
Вес стола: 66 кг  
Вес в упаковке: 79 кг

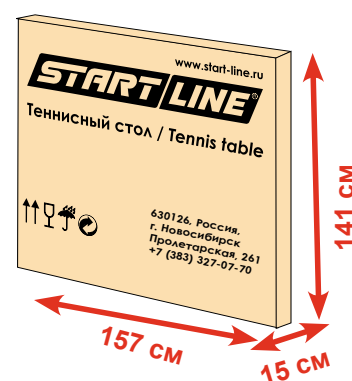

### GRAND EXPERT

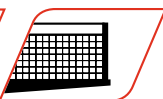
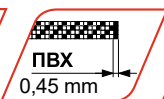
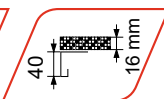

СЕРИЯ ЛЮБИТЕЛЬСКИХ СТОЛОВ для помещения

## СТОЛ ПЕРЕДОВЫХ ТЕХНОЛОГИЙ И ВЫРАЗИТЕЛЬНОГО ДИЗАЙНА

Новинка

Новая разработка конструкторского бюро Start Line. В столе спроектирована уникальная система складывания — усовершенствованный механизм позволяет одному человеку легко сложить и быстро разложить стол. Специальные надежные фиксаторы закрепляют положение как в разложенном, так и в сложенном виде. Модель компактна при хранении и занимает минимум пространства. Наличие обрешиненных маневровых колес облегчают перемещение стола в нужную зону.

Размер (международный стандарт):  
длина 274 см, ширина 152,5 см, высота 76 см



BLUE

GREEN

СТАНДАРТ  
ITTF

Цвет комбинированный: синий, серый или зеленый, серый.

Игровое поле: ЛДСП 16 мм с меламиновым покрытием (производство Россия - Германия)

Кант: металлический кант 40 мм с полимерным покрытием.

Рама: стальная с полимерным покрытием.

Транспортировочная система: двойные обрешиненные ролики Ø 125 мм, две стороны маневровые.

Приспособление для удобного хранения ракетки.

Опоры: с юстировочной системой, регулируются по высоте.

Сетка: встроенная, с натяжным механизмом.

Положение стола для игры в стенку:



Размер в сложенном виде:  
155 x 66 x 159 см

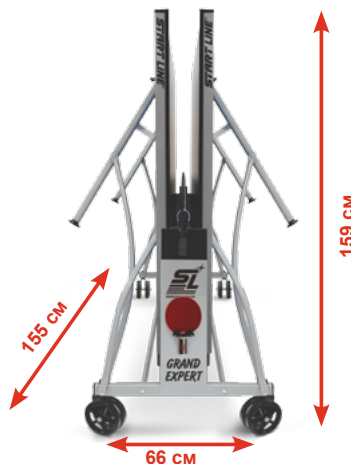

Размер упаковки:

157 x 15 x 141 см

Вес стола: 70,5 кг

Вес в упаковке: 75 кг

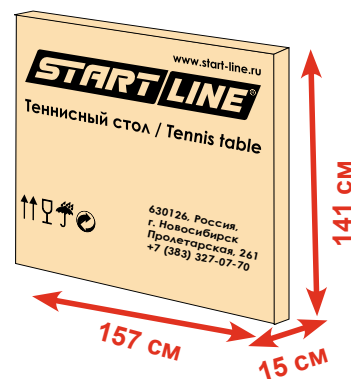

### GAME OUTDOOR PCP

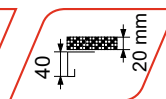

Polymer Composite Panel

СЕРИЯ ЛЮБИТЕЛЬСКИХ СТОЛОВ для улицы

## УНИВЕРСАЛЬНАЯ МОДЕЛЬ ВСЕПОГОДНОГО СТОЛА

Новинка

Игровое поле Polymer Composite Panel ( PCP) толщиной 20 мм обеспечивает абсолютную устойчивость к атмосферным явлениям, стол может эксплуатироваться на открытых площадках от -25°C до +35°C и высокой влажности. Панель PCP дает хороший отскок 21 см и сохраняет высокие игровые характеристики при длительном использовании на открытых площадках. Маневренность достигается за счет двойных обрешиненных роликов. Конструкция предусматривает компактную систему трансформации и продумана таким образом, чтобы использовать его мог даже один человек.

**Размер:**

длина 272 см, ширина 150 см, высота 79 см



Цвет комбинированный: лайм, белый.

Игровое поле: полимерная композитная панель 20 мм.

Кант: металлический кант 40 мм с полимерным покрытием.

Рама: стальная труба 25 мм с полимерным покрытием.

Транспортировочная система: двойные обрешиненные ролики Ø 125 мм, одна сторона поворотная.

Самоблокирующийся механизм складывания. Самоблокирующийся механизм складывания.

Сетка: в комплект не входит..

Размер в сложенном виде:  
150 x 68 x 187 см



Размер упаковки:  
157 x 10 x 141 см  
Вес стола: 40 кг  
Вес в упаковке: 53 кг

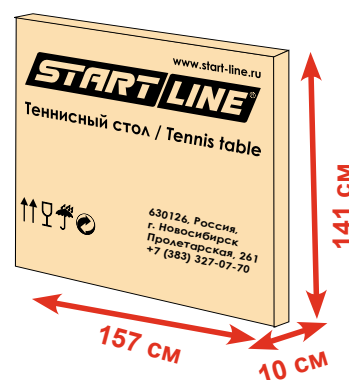

### GAME OUTDOOR

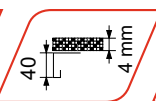

Aluminium  
Composite  
Panel

СЕРИЯ ЛЮБИТЕЛЬСКИХ СТОЛОВ для улицы

## ЛЮБИТЕЛЬСКИЙ СТОЛ ДЛЯ ИСПОЛЬЗОВАНИЯ НА ОТКРЫТЫХ ПЛОЩАДКАХ И В ПОМЕЩЕНИЯХ

Маневренная модель для улицы и помещений, оборудована встроенной сеткой, не требующей демонтажа при складывании. Предусмотрена возможность одиночной игры.

Размер (международный стандарт):  
длина 274 см, ширина 152,5 см, высота 76 см



Цвет комбинированный: синий, черный или зеленый, черный.

Игровое поле: алюминиевая композитная панель 4 мм.

Кант: металлический кант 40 мм с полимерным покрытием.

Рама: стальная труба 25 мм с полимерным покрытием.

Транспортировочная система: двойные транспортировочные обрешиненные ролики диаметром 125 мм, одна сторона маневровая.

Самоблокирующийся механизм складывания.

Сетка: встроенная.

Положение стола для игры в стенку:



Размер в сложенном виде:  
152,5 x 67 x 189 см



Размер упаковки:

157 x 10 x 141 см

Вес стола: 40 кг

Вес в упаковке: 53 кг

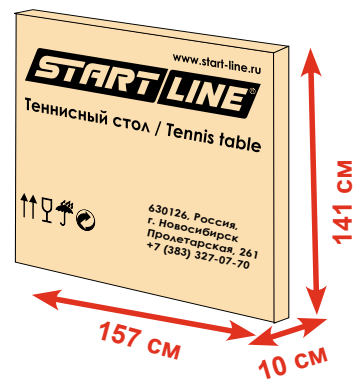

### GAME INDOOR

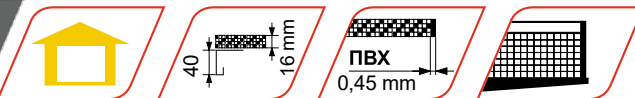

СЕРИЯ ЛЮБИТЕЛЬСКИХ СТОЛОВ для помещения

## ЛЮБИТЕЛЬСКИЙ СТОЛ ДЛЯ ИСПОЛЬЗОВАНИЯ В ПОМЕЩЕНИЯХ

Модель маневренная, оборудована встроенной сеткой, не требующей демонтажа при складывании. Предусмотрена возможность одиночной игры.

Размер (международный стандарт):  
длина 274 см, ширина 152,5 см, высота 76 см



Цвет комбинированный: синий, черный или зеленый, черный.

Игровое поле: ЛДСП 16 мм с меламиновым покрытием (производство Россия – Германия).

Кант: кромка ПВХ 0,45 мм. Металлический кант 40 мм с полимерным покрытием.

Рама: стальная труба 25 мм с полимерным покрытием.

Транспортировочная система: двойные транспортировочные обремененные ролики диаметром 125 мм, одна сторона маневровая. Самоблокирующийся механизм складывания.

Сетка: встроенная.

Положение стола для игры в стенку:



Размер в сложенном виде:  
152,5 x 67 x 189 см



Размер упаковки:  
157 x 10 x 141 см  
Вес стола: 66 кг  
Вес в упаковке: 70 кг

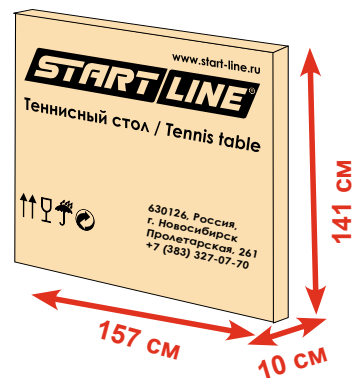

### OLYMPIC OUTDOOR

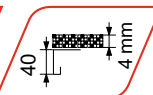

Aluminium  
Composite  
Panel

СЕРИЯ ЛЮБИТЕЛЬСКИХ СТОЛОВ для улицы

## ТЕННИСНЫЙ СТОЛ С ВЛАГОСТОЙКИМ ПОКРЫТИЕМ ДЛЯ ИСПОЛЬЗОВАНИЯ НА ОТКРЫТЫХ ПЛОЩАДКАХ

Влагостойкая маневренная модель для улицы и помещений. Занимает минимум места при хранении в сложенном виде. Легок в сборке и монтаже. Предусмотрена возможность одиночной игры.

Размер (международный стандарт):  
длина 274 см, ширина 152,5 см, высота 76 см



BLUE GREEN СТАНДАРТ ITTF

Цвет комбинированный: синий, черный или зеленый, черный.

Игровое поле: алюминиевая композитная панель 4 мм.

Рама: стальная труба 25 мм с полимерным покрытием.

Транспортировочная система: обремененные ролики Ø 125 мм, одна сторона поворотная.

Дополнительно: самоблокирующийся механизм складывания.

Сетка: в комплект не входит.

Положение стола для игры в стенку:



Размер в сложенном виде:  
150 x 67 x 189 см



Размер упаковки:

157 x 9 x 141 см

Вес стола: 39 кг

Вес в упаковке: 44 кг

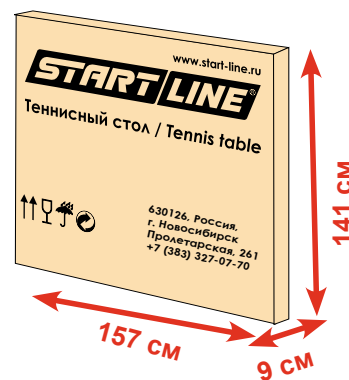



### OLYMPIC С СЕТКОЙ

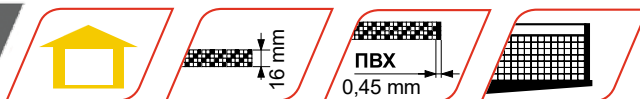

СЕРИЯ ЛЮБИТЕЛЬСКИХ СТОЛОВ для помещения

## ТЕННИСНЫЙ СТОЛ ДЛЯ ЧАСТНОГО ИСПОЛЬЗОВАНИЯ СО ВСТРОЕННОЙ СЕТКОЙ

Модель оборудована встроенной сеткой, не требующей демонтажа при складывании. Предусмотрена возможность одиночной игры.

Размер (международный стандарт):  
длина 274 см, ширина 152,5 см, высота 76 см



Цвет: синий или зеленый, черный.

Игровое поле: ЛДСП 16 мм с меламиновым покрытием (производство Россия - Германия).

Кант: кромка ПВХ 0,45 мм.

Рама: стальная труба 25 мм с полимерным покрытием.

Транспортировочная система: ролики диаметром 125 мм, две пары, одна сторона маневровая.

Дополнительно: самоблокирующийся механизм складывания.

Сетка: встроенная.

Возможен вариант без сетки.

Положение стола для игры в стенку:



Размер в сложенном виде:  
152,5 x 67 x 189 см



Размер упаковки:

157 x 9 x 141 см

Вес стола: 59 кг

Вес в упаковке: 65 кг

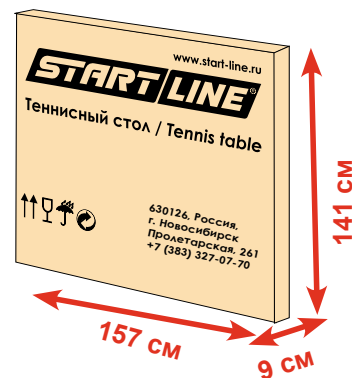

### OLYMPIC OPTIMA

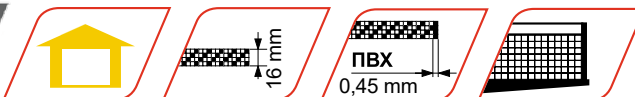

СЕРИЯ ЛЮБИТЕЛЬСКИХ СТОЛОВ для помещения

## КОМПАКТНЫЙ СТОЛ ДЛЯ НЕБОЛЬШИХ ПОМЕЩЕНИЙ СО ВСТРОЕННОЙ СЕТКОЙ

Модель привлекательна своим компактным размером, поэтому станет незаменима для установки в небольшом помещении. Длина и ширина стола меньше стандартной, неизменной остается только высота в 76 см. Конструкцией предусмотрена возможность одиночной игры. Удобная компактная система трансформации, легко складывается и раскладывается. Модель маневренная, оборудована встроенной сеткой, не требующей демонтажа при складывании.

**Размер:**

длина 208 см, ширина 115,6 см, высота 76 см



BLUE GREEN

Цвет комбинированный: синий или зеленый, черный.

Игровое поле: ЛДСП 16 мм с меламиновым покрытием (производство Россия - Германия).

Кант: кромка ПВХ 0,45 мм.

Рама: стальная труба 25 мм с полимерным покрытием.

Транспортировочная система: обрешиненные ролики Ø 125 мм, одна сторона поворотная.

Сетка: встроенная.

Положение стола для игры в стенку:



Размер в сложенном виде:  
115,6 x 67 x 155 см



Размер упаковки:

120,5 x 10 x 105 см

Вес стола: 30 кг

Вес в упаковке: 36 кг

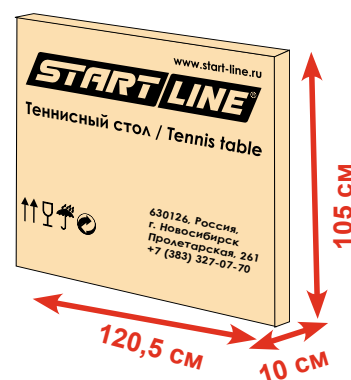

### OLYMPIC OPTIMA OUTDOOR

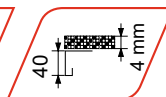

Aluminium  
Composite  
Panel

СЕРИЯ ЛЮБИТЕЛЬСКИХ СТОЛОВ для улицы

## КОМПАКТНЫЙ СТОЛ ДЛЯ ОТКРЫТЫХ ПЛОЩАДОК

Всепогодный теннисный стол привлекателен своим компактным размером, поэтому станет незаменим для установки на небольшой площади. Его длина и ширина меньше стандартной, неизменной остается только высота в 76 см. Конструкцией предусмотрена возможность одиночной игры. Удобная компактная система трансформации, легко складывается и раскладывается. Модель маневренная благодаря колесам.

Размер:

длина 208 см, ширина 115,6 см, высота 76 см



Цвет комбинированный: синий, черный.

Игровое поле: алюминиевая композитная панель 4 мм.

Рама: стальная труба 25 мм с полимерным покрытием.

Транспортировочная система: обремененные ролики Ø 125 мм, одна сторона поворотная.

Сетка: в комплект не входит.

Положение стола для игры в стенку:



Размер в сложенном виде:  
115,6 x 67 x 155 см



Размер упаковки:

120,5 x 10 x 105 см

Вес стола: 30 кг

Вес в упаковке: 36 кг

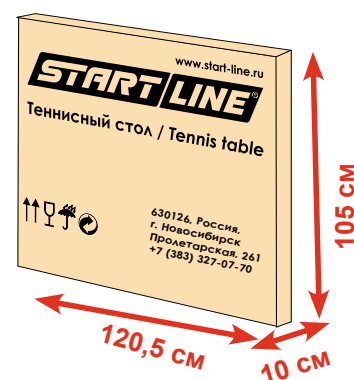

### SUNNY OUTDOOR

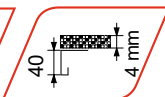

СЕРИЯ ЛЮБИТЕЛЬСКИХ СТОЛОВ для улицы

## ОЧЕНЬ КОМПАКТНЫЙ ВСЕПОГОДНЫЙ ТЕННИСНЫЙ СТОЛ

Всепогодная модель любительского теннисного стола для улицы. Легко устанавливается. Занимает минимальное пространство при хранении. Всепогодный стол с материалом столешницы (АКП) Алюминиевая Композитная Панель. Сочетания материалов алюминия и полиэтилена низкого давления делают отскок мяча высоким, несмотря на толщину.

Размер:

длина 274 см, ширина 152,5 см, высота 76 см



BLUE GREEN

Цвет: синий или зеленый, черный.

Игровое поле: алюминиевая композитная панель 4 мм.

Кант: металлический кант 40 мм с полимерным покрытием.

Рама: стальная труба 25 мм с полимерным покрытием.

Транспортировочная система: ролики диаметром 125 мм на каждой половине стола.

Опоры: стальная труба 25 мм с полимерным покрытием. Юстировочная система ног.

Фиксирующие клипсы ног для хранения.

Сетка: в комплект не входит.

Размер в сложенном виде:

152,5 x 8,8 x 189 см



Размер упаковки:

157 x 10 x 141 см

Вес стола: 40 кг

Вес в упаковке: 53 кг

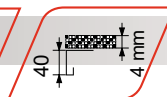
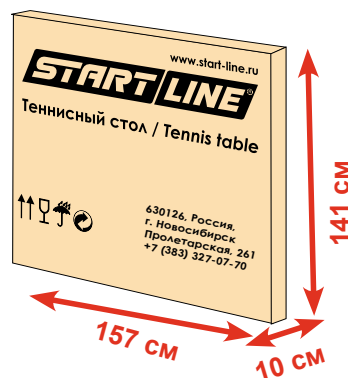

### SUNNY LIGHT OUTDOOR

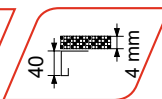

СЕРИЯ ЛЮБИТЕЛЬСКИХ СТОЛОВ для улицы

## ВСЕПОГОДНЫЙ СТОЛ ОБЛЕГЧЕННОЙ КОНСТРУКЦИИ, ЭКОНОМИЧНЫЙ ВАРИАНТ

Всепогодная модель любительского теннисного стола для улицы облегченной конструкции. Легко устанавливается, компактна при хранении. Всепогодный стол с материалом столешницы (АКП) Алюминиевая Композитная Панель. Сочетания материалов алюминия и полиэтилена низкого давления делают отскок мяча высоким, несмотря на толщину.

Размер:

длина 273 см, ширина 152,5 см, высота 76 см



BLUE

GREEN

Цвет: синий или зеленый, черный.

Игровое поле: алюминиевая композитная панель 4 мм.

Кант: металлический 40 мм с полимерным покрытием.

Опоры: стальная труба 25 мм с полимерным покрытием.

Фиксирующие клипсы ног для хранения.

Сетка: в комплект не входит.

Размер в сложенном виде:  
152,5 x 8,8 x 136,5 см

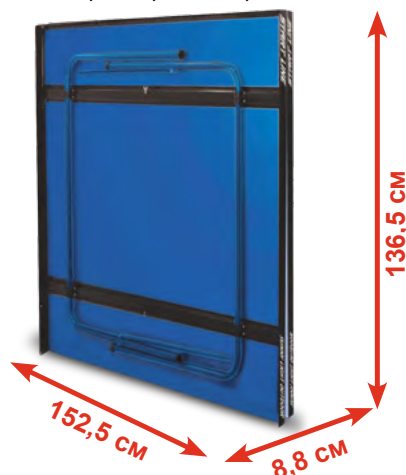

Размер упаковки:

157 x 10 x 141 см

Вес стола: 40 кг

Вес в упаковке: 53 кг

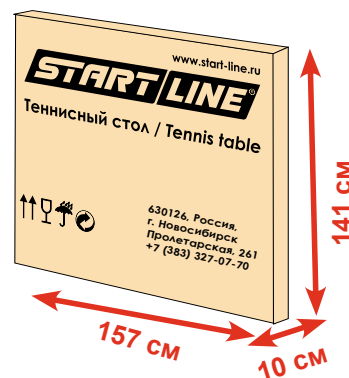

### HOBBY EVO OUTDOOR

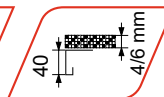

Aluminium  
Composite  
Panel

СЕРИЯ ЛЮБИТЕЛЬСКИХ СТОЛОВ для улицы

### КОМПАКТНЫЙ ТЕННИСНЫЙ СТОЛ

### ДЛЯ ИСПОЛЬЗОВАНИЯ НА ОТКРЫТЫХ ПЛОЩАДКАХ

Новинка

Новая модель теннисного стола для улицы. Ноги стола с характерным изгибом. Раскосы ярко-красного цвета с надежной фиксацией обеспечивают устойчивость конструкции в разложенном виде и во время игры. Стол легко устанавливается, занимает минимальное пространство при хранении. Материал столешницы позволяет сохранить игровые свойства и хороший отскок мяча при эксплуатации на улице.

Размер:

длина 273 см, ширина 152,5 см, высота 76 см



BLUE GREEN

Цвет: синий, черный или зеленый, черный

Игровое поле / вариант 1: алюминиевая композитная панель 4 мм.

Игровое поле / вариант 2: алюминиевая композитная панель 6 мм.

Кант: металлический кант 40 мм с полимерным покрытием.

Рама: стальная труба 25 мм с полимерным покрытием.

Опоры: стальная труба 25 мм с полимерным покрытием. Фиксирующие клипсы ног при хранении.

Занимает минимальное пространство в сложенном виде.

Сетка: в комплект не входит.

Размер в сложенном виде:  
150 x 8 x 137 см

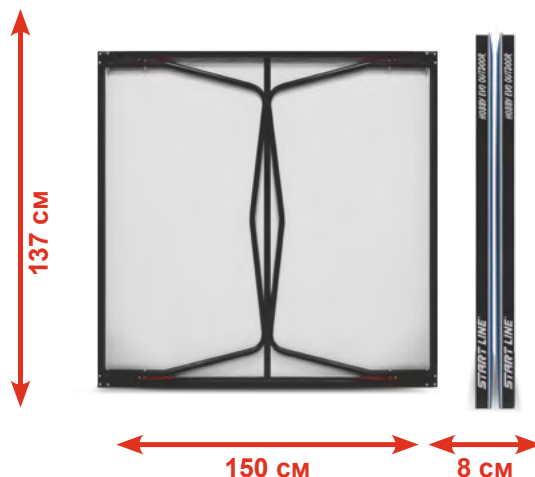

Размер упаковки:

157 x 10 x 141 см

Вес стола: 54 кг

Вес в упаковке: 59 кг

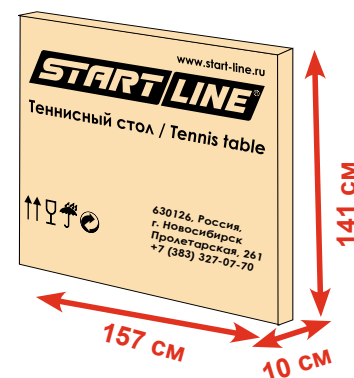

### HOBBY EVO OUTDOOR PCP

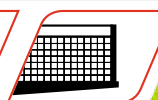
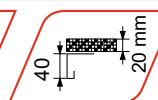

Polymer Composite Panel

СЕРИЯ ЛЮБИТЕЛЬСКИХ СТОЛОВ для улицы

## ВСЕПОГОДНАЯ МОДЕЛЬ УЛЬТРАСОВРЕМЕННОГО ДИЗАЙНА

Новинка

Игровое поле Polymer Composite Panel (PCP) толщиной 20 мм дает хороший отскок и сохраняет высокие игровые характеристики при длительном использовании на открытых площадках. Конструкция стола имеет усиленную раму, которая задает дополнительную жесткость столу и исключает «эффект барабана». Кромка столешницы толщиной 1 мм надежно защищает торец от повреждений. При толщине столешницы в 20 мм, стол остается легким и мобильным, что важно при его перемещении и транспортировке.

Размер:  
длина 273 см, ширина 152,5 см, высота 76 см



Цвет комбинированный: лайм, белый.

Игровое поле: полимерная композитная панель 20 мм.

Кант: металлический кант 40 мм с полимерным покрытием.

Рама: стальная труба 25 мм с полимерным покрытием.

Опоры: стальная труба 25 мм с полимерным покрытием. Фиксирующие клипсы ног при хранении.

Занимает минимальное пространство в сложенном виде.

Сетка: в комплекте с креплением.

Размер в сложенном виде:  
150 x 8 x 137 см

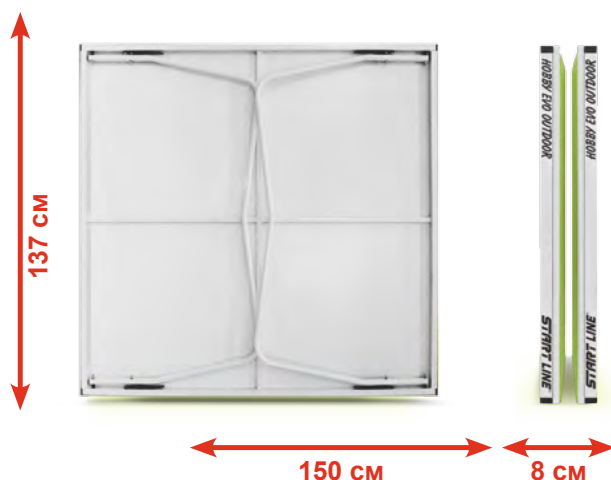

Размер упаковки:  
157 x 10 x 141 см  
Вес стола: 54 кг  
Вес в упаковке: 59 кг

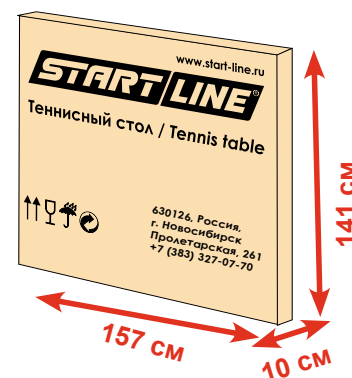

### PLAY

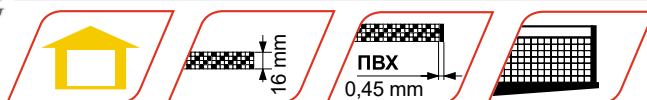

СЕРИЯ ЛЮБИТЕЛЬСКИХ СТОЛОВ для помещения

## САМЫЙ КОМПАКТНЫЙ СТОЛ ДЛЯ НАСТОЛЬНОГО ТЕННИСА

Стол для дома и офиса переносной конструкции, легко складывается для компактного хранения. В сложенном виде занимает минимум места.

Размер (международный стандарт):  
длина 274 см, ширина 152,5 см, высота 76 см



Цвет: синий, серый, черный.

Игровое поле: ЛДСП 16 мм с меламиновым покрытием (пр-во: Россия - Германия).

Кант: кромка ПВХ 0,45 мм. Металлический кант 40 мм с полимерным покрытием.

Ноги: складные, труба 38 мм.

Транспортировочная система: встроенные колеса и переносные ручки. Компактная система складывания.

Сетка: в комплекте

Размер в сложенном виде:  
136 x 76 x 11 см



Стол упакован в две коробки,  
коробка 1: 87 x 13,5 x 140 см  
коробка 2: 87 x 13,5 x 140 см  
Вес стола: 70,5 кг  
Вес в упаковке: 80,5 кг



### CADET

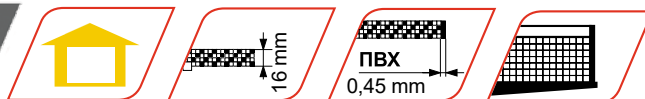

СЕРИЯ ДЕТСКИХ СТОЛОВ для помещения

## ДЕТСКИЙ СТОЛ ДЛЯ НЕБОЛЬШИХ ПОМЕЩЕНИЙ

Любительский детский теннисный стол. Легко устанавливается и складывается.

Цвет: синий.

Игровое поле: ЛДСП 16 мм с меламиновым покрытием (пр-во: Россия-Германия).

Кант: кромка ПВХ 0,45 мм.

Рама: стальная труба 25 мм с полимерным покрытием.

Сетка: в комплекте.



Размер упаковки:

96 x 10 x 96 см

Вес стола: 30 кг

Вес в упаковке: 32 кг

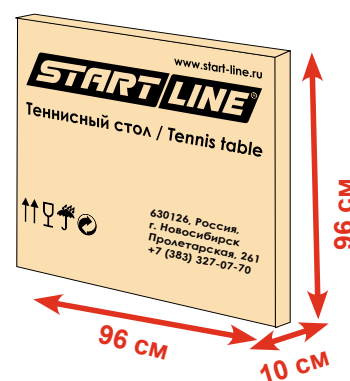

### JUNIOR

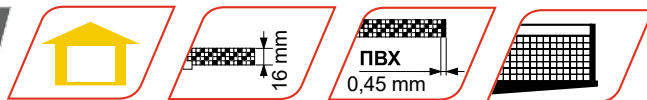

## ДЛЯ САМЫХ МАЛЕНЬКИХ ЛЮБИТЕЛЕЙ НАСТОЛЬНОГО ТЕННИСА

Теннисный стол для детей. Оптимальная модель для семейного турнира у себя дома.

Цвет: синий или зеленый

Игровое поле: ЛДСП 16 мм с меламиновым покрытием (пр-во: Россия - Германия).

Кант: кромка ПВХ 0,45 мм.

Рама: стальная труба 25 мм с полимерным покрытием.

Сетка: в комплекте.



Размер упаковки:

140 x 8,5 x 80 см

Вес стола: 17 кг

Вес в упаковке: 20 кг

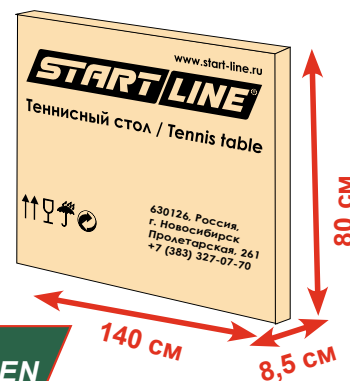

BLUE

GREEN

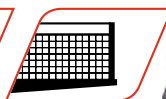
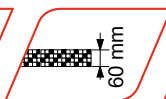

СЕРИЯ АНТИВАНДАЛЬНЫХ СТОЛОВ

## ТЕННИСНЫЙ СТОЛ С КАМЕННОЙ СТОЛЕШНИЦЕЙ ВЫСОКОЙ ПРОЧНОСТИ

Передовой дизайн, надежная конструкция, высший уровень прочности. Идеален для установки в центрах спорта и отдыха, на городских уличных площадках, загородных комплексах, на открытой территории спортивных сооружений.

Материал столешницы – камень Super Stone. Дает высший уровень прочности, идеальный внешний вид и ровность поверхности, сохраняя высокий отскок мяча, несмотря на толщину.

Размер (международный стандарт):  
длина 274 см, ширина 152,5 см, высота 76 см

**СТАНДАРТ  
ITTF**

Цвет: комбинированный серый и черный.

Игровое поле: камень Super Stone, толщина 60 мм. Покрывает специальной пропиткой.

Опоры: бетонные, армированные.

Сетка: перфорированная встроенная металлическая.

Стол поставляется в пяти упаковках, в разобранном виде.

Размер упаковки 1: 158 x 32 x 12 см

Размер упаковки 2: 175 x 26 x 157 см

Размер упаковки 3: 175 x 26 x 157 см

Размер упаковки 4: 87 x 77 x 77 см

Размер упаковки 5: 87 x 77 x 77 см

Вес стола: 1280 кг

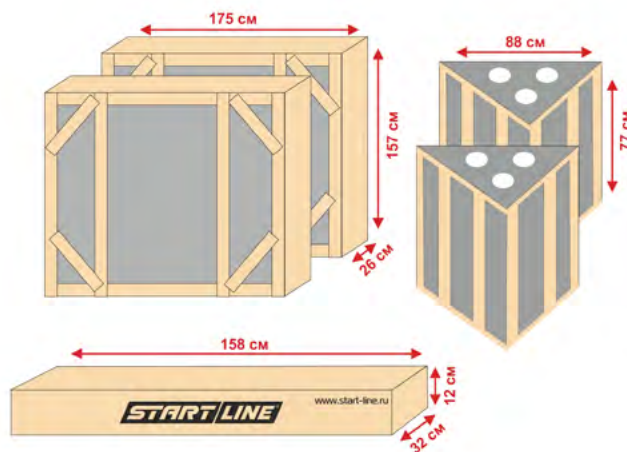

CITY STRONG OUTDOOR

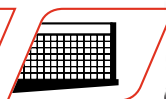
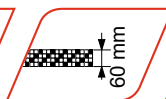

СЕРИЯ АНТИВАНДАЛЬНЫХ СТОЛОВ

## ТЕННИСНЫЙ СТОЛ С КАМЕННОЙ СТОЛЕШНИЦЕЙ В СОВРЕМЕННОМ ДИЗАЙНЕ

Теннисный стол для установки на открытых площадках в центрах спорта и отдыха, в санаторно-курортных зонах, а также на территории спортивных комплексов.

Материал столешницы – камень Super Stone. Дает высший уровень прочности, идеальный внешний вид и ровность поверхности, сохраняя высокий отскок мяча, несмотря на толщину.

Размер (международный стандарт):  
длина 274 см, ширина 152,5 см, высота 76 см



Цвет: комбинированный серый и черный.

Игровое поле: камень Super Stone, толщина 60 мм. Покрывает специальной пропиткой.

Опоры: квадратные металлические, 100 x 140 мм.

Сетка: перфорированная встроенная металлическая.

Стол поставляется в пяти упаковках, в разобранном виде.

Размер упаковки 1: 175 x 157 x 26 см

Размер упаковки 2: 175 x 157 x 26 см

Размер упаковки 3: 95 x 75 x 20 см

Размер упаковки 4: 95 x 75 x 20 см

Размер упаковки 5: 155 x 30 x 15 см

Вес стола: 890 кг

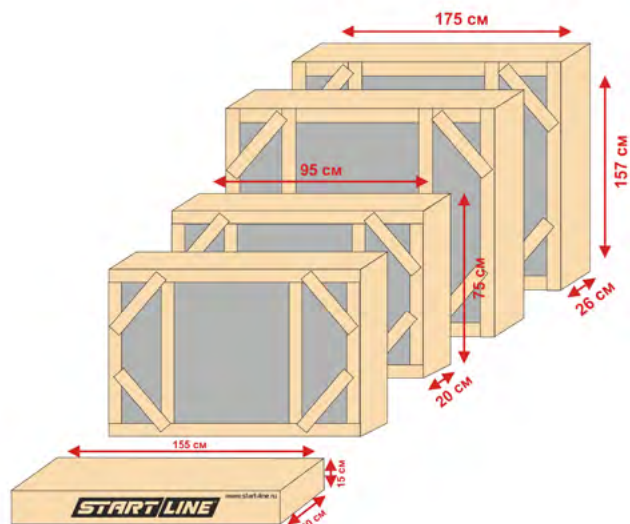

### CITY PARK OUTDOOR

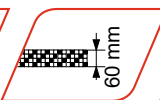

СЕРИЯ АНТИВАНДАЛЬНЫХ СТОЛОВ

## ТЕННИСНЫЙ СТОЛ С КАМЕННОЙ СТОЛЕШНИЦЕЙ ДЛЯ ИГРЫ НА ОТКРЫТЫХ ПЛОЩАДКАХ

Надежный, универсальный, всепогодный стол, устойчив к любым атмосферным осадкам, перепадам температуры и воздействиям внешней среды.

Материал столешницы – камень Super Stone. Дает высший уровень прочности, идеальный внешний вид и ровность поверхности, сохраняя высокий отскок мяча, несмотря на толщину.

Размер (международный стандарт):  
длина 274 см, ширина 152,5 см, высота 76 см



**Цвет:** комбинированный серый и черный.

**Игровое поле:** камень Super Stone, толщина 60 мм. Покрывает специальной пропиткой.

**Рама:** стальная из металлического профиля 50x50 и 25x25 мм. Листовое железо 1,5 мм. Покрытие рамы полимерное.

**Опоры:** квадратная труба 60x60 мм.

**Сетка:** перфорированная встроенная металлическая.

Стол поставляется в пяти упаковках, в разобранном виде.

Размер упаковки 1: 110 x 16 x 55 см

Размер упаковки 2: 200 x 13 x 45 см

Размер упаковки 3: 72 x 13 x 32 см

Размер упаковки 4: 175 x 26 x 157 см

Размер упаковки 5: 175 x 26 x 157 см

Вес стола: 875 кг

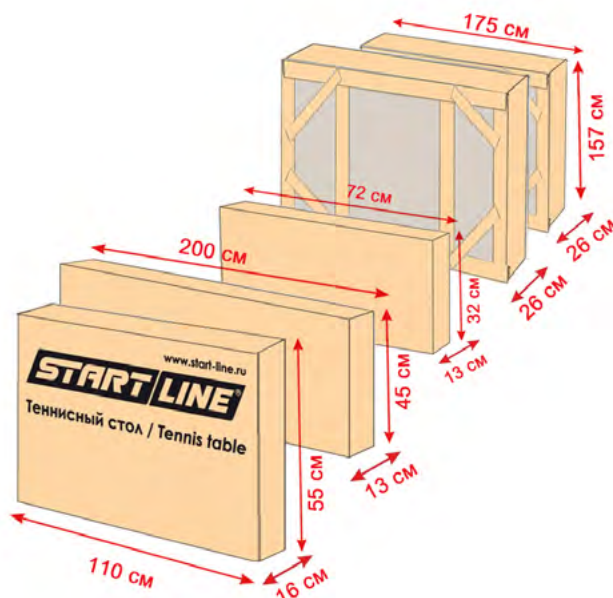

### CITY OUTDOOR

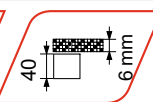

Aluminium  
Composite  
Panel

СЕРИЯ АНТИВАНДАЛЬНЫХ СТОЛОВ

## НАДЕЖНЫЙ СТОЛ С ВЛАГОСТОЙКИМ ПОКРЫТИЕМ ДЛЯ ИГРЫ НА ОТКРЫТОМ ВОЗДУХЕ

Конструкция стола очень крепкая и надежная. Столешница из АКП панели 6 мм устойчива к атмосферной влажности и перепадам температур. Материал и толщина игрового поля дает хороший отскок и сохраняет высокие игровые характеристики при длительном использовании на открытых площадках. Все это позволяет устанавливать данный стол во дворы жилых микрорайонов для массового использования.

#### Размер:

длина 274 см, ширина 150 см, высота 76 см



Цвет: синий, серый.

Игровое поле: алюминиевая композитная панель 6 мм.

Кант: металлический 40 x 25 мм с полимерным покрытием.

Рама: стальная труба 40x24 мм с полимерным покрытием.

В комплект входят анкера для установки стола на бетонную или асфальтовую поверхность.

Стол поставляется в двух коробках, в частично собранном виде.

Сетка: встроенная металлическая.

Размер упаковки 1: 160 x 12 x 138 см

Размер упаковки 2: 105 x 8 x 41 см

Вес стола: 80 кг

Вес в упаковке: 94 кг

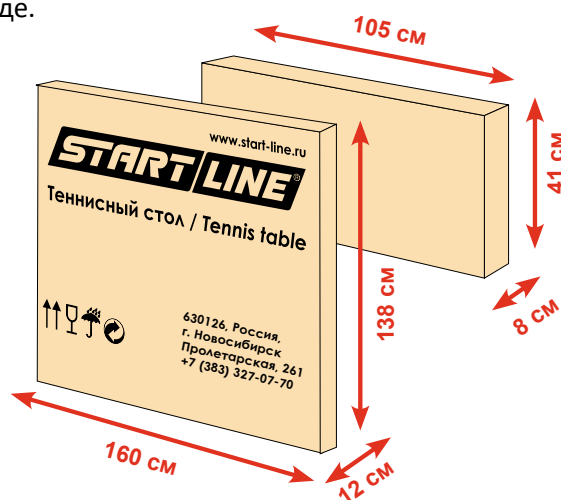

### СЕРИЯ EXPERT ОТ START LINE

Профессиональная серия оснований и накладок для теннисных ракеток EXPERT соответствует современному стандарту качества, имеет высочайшие игровые характеристики.

Накладки Energy Expert имеют высокие показатели сжатия и закрутки, поэтому идеально подходит для игроков, предпочитающих упругую резину с высокими характеристиками сцепления. Energy дает увеличенную способность удерживать мяч дольше, так как выполнена по новейшим технологиям, губка накладки имеет повышенную жёсткость, что обеспечивает более точное направление удара, дополнительную мощь и вращение по сравнению с аналогами. Серия оснований и накладок EXPERT – первоклассный уровень от российского производителя!



### ТЕХНОЛОГИИ, ИСПОЛЬЗОВАННЫЕ В НАКЛАДКАХ ENERGY EXPERT



**Технология NANO SPONGE** – уникальная технология делает губку с высоким натяжением, с полной имитацией нанесения резинового клея. На самой поверхности образуется множество выходных отверстий, которые позволяют задержать мяч на резине. Благодаря этой технологии можно свободно контролировать мяч, его скорость и вращение. При игре резина в связке с губкой хорошо поглощает атакующие удары мячей, потому что обладает превосходным энергопоглощением.



**Технология LONG PIPS** – эта технология делает губку с высоким натяжением, с полной имитацией нанесения резиндот точную геометрию шипа благодаря специальному срезу на поверхности шипов. Применение этой технологии несет функцию сбора энергии и снижения вибрации, обеспечивает великолепный контроль игры. Технология создана для того, чтобы придавать мячу сильное вращение.



**Технология PERFECT GRIP** – работает на идеальное сцепление, которое необходимо при нападении. PERFECT GRIP задает хорошие скоростные характеристики резине, и создает эффект более быстрого отскока. А абсолютное сцепление придает мячу дополнительное вращение.

### ENERGY EXPERT 2,0

ВРАЩЕНИЕ СКОРОСТЬ КОНТРОЛЬ

97 94 88

SPIN SPEED CONTROL

Накладка Energy Expert 2,0 red  
 Тип наклейки: шипами внутрь / pin-in rubber  
 Толщина: 2,0 мм  
 Цвет: красный  
 Артикул: 196-001-1

Накладка Energy Expert 2,0 black  
 Тип наклейки: шипами внутрь / pin-in rubber  
 Толщина: 2,0 мм  
 Цвет: черный  
 Артикул: 196-001-2



### ENERGY EXPERT 2,2

ВРАЩЕНИЕ СКОРОСТЬ КОНТРОЛЬ

97 94 88

SPIN SPEED CONTROL

Накладка Energy Expert 2,2 red  
 Тип наклейки: шипами внутрь / pin-in rubber  
 Толщина: 2,2 мм  
 Цвет: красный  
 Артикул: 196-001-3

Накладка Energy Expert 2,2 black  
 Тип наклейки: шипами внутрь / pin-in rubber  
 Толщина: 2,2 мм  
 Цвет: черный  
 Артикул: 196-001-4



### КЛЕЙ для ОСНОВАНИЙ и НАКЛАДОК

Клей для оснований и накладок Expert  
Объем: 100 мл  
Вес: 100 гр  
В комплекте: 3 губки для нанесения клея  
Артикул: 3005

Каждый игрок в настольный теннис знает, как важно использовать качественные материалы для приклеивания накладок к основанию ракетки. Клей для настольного тенниса START LINE Expert соответствует требованиям, предъявляемым к оборудованию профессионального уровня. Он создан на основе натурального каучука, поэтому дает прочное эластичное соединение, невосприимчивое к воздействию масел, воды, вибрации, ударных нагрузок. Клей Expert надежно склеивает древесину и накладку, подходит для теннисных ракеток любого типа.

Предлагается в практичной таре, удобен в применении, с легкостью наносится на поверхность накладок и оснований. Комплектуется набором поролоновых губок для нанесения клея. Клей наносится сразу на обе поверхности в 2-3 слоя. Интервал между нанесением слоев составляет от 5 до 10 минут. Через 5 минут после нанесения последнего слоя необходимо плотно прижать обе поверхности.



### СИСТЕМА ПОДБОРА ОСНОВАНИЯ EXPERT

Профессиональная серия оснований для теннисных ракеток EXPERT соответствует современному стандарту качества, имеет высочайшие игровые характеристики. Система подбора основания Start Line позволяет игроку подобрать оптимальное основание, в зависимости от опыта и стиля игры с максимальной результативностью.

- 1 Название серии оснований.
- 2 Характеристики ракетки. Скорость, контроль и вращение, допустимые для данного основания.





### EXPERT PRO

СКОРОСТЬ СКОРОСТЬ СЛОЕВ СТИЛЬ ИГРЫ

115

65

5

Attack

SPEED

SPEED

VENEER

Основание для теннисной ракетки Expert Pro

Тип основания: OFF

Вес основания: 90 гр.

Материал: хвойное дерево / айоуса / эбен

Тип рукоятки: коническая, прямая

Основания Expert Pro – пятислойное основание, изготовленное из шпона древесины хвойных пород, айоуса (центральный слой) и черного дерева эбен (наружные слои), наличие которого придает основанию жесткость, сопоставимую с карбоном. Имея высокую скорость, основание Pro позволяет вести активную атаковую игру с разнообразным вращением и сильными топ-спинами без потери контроля.



Коническая  
рукоятка  
Арт. 0609

Прямая  
рукоятка  
Арт. 0609-1

### EXPERT ULTRA

СКОРОСТЬ СКОРОСТЬ СЛОЕВ СТИЛЬ ИГРЫ

81 SPEED 86 SPEED 7 VENEER Attack

Основание для теннисной ракетки Expert Ultra  
 Тип основания: OFF  
 Вес основания: 85 гр.  
 Материал: карбон / лимба / кото  
 Тип рукоятки: коническая, прямая

Основания Expert Ultra отличаются оптимальной ударной поверхностью и высокой чувствительностью. Наружные слои основания из специальных пород древесины - лимбы и кото. Лимба придает ракетке вибрацию и гибкость, что способствует атакующей игре и вращениям из всех зон.



Коническая  
рукоятка  
Арт. 0609-4



Прямая  
рукоятка  
Арт. 0609-5



### EXPERT GOLD

СКОРОСТЬ СКОРОСТЬ СЛОЕВ СТИЛЬ ИГРЫ

83

88

5

Attack

SPEED

SPEED

VENEER

Основание для теннисной ракетки Expert Gold

Тип основания: OFF

Вес основания: 85 гр.

Материал: карбон / айоус / бальза

Тип рукоятки: коническая, прямая

Основания Expert Gold – высокочувствительное основание, обеспечивающее мощь и точность атакующих ударов, а также великолепный контроль на приеме. Айоус - древесина наружных слоев, в центре конструкции - бальза. Рекомендуется игрокам, предпочитающим нападающий стиль с высокими показателями вращения, точности и контроля.



Коническая  
рукоятка  
Арт. 0609-3



Прямая  
рукоятка  
Арт. 0609-2

### РАКЕТКИ START LINE

Start Line представляет линейку ракеток для настольного тенниса разработки собственной торговой марки. Учитывая многолетний опыт на рынке оборудования для настольного тенниса, мы выпускаем ракетки, удовлетворяющие запросам как игроков начального уровня, так и активно тренирующихся спортсменов.

### ТЕХНОЛОГИИ, ИСПОЛЬЗОВАННЫЕ В РАКЕТКАХ START LINE

#### технология НАТЯЖЕНИЯ

*Tension II Technology*

**TR.Tension II**

**Технология натяжения** - TR. Tension II Technology. Благодаря применению модифицированных полимерных материалов эта технология натяжения доведена до совершенства. При игре резина хорошо поглощает атакующие удары мячей, улучшены внутренняя энергия резины и губки. Поверхность задает ракетке высокую скорость и хорошее вращение.

#### технология НАТЯЖЕНИЯ

*Trampoline Tension Technology*



**Технология амортизационного натяжения** - Trampoline Tension Technology – уникальная технология, которая делает резину и губку с высоким натяжением, придает накладке свойства trampлина. Таким образом, резина поглощает удар шарика, а затем отбивает его. Это является лучшим выбором среди ракеток, где не используется «быстрый» клей. При игре резина хорошо поглощает атакующие удары мячей. Данный вид резины содержит натуральные органические вещества.

#### технология ПОГЛОЩЕНИЯ

*Gecko Adsorption Technology*



**Технология поглощения** - Gecko Adsorption Technology, или Адсорбционная технология геккона. Эту технологию применяют при производстве резиновой поверхности ракетки. Так, на самой поверхности резины образуется множество выходных отверстий (как губка), которые позволяют задержать мячи на резине. Благодаря этой технологии можно свободно контролировать мяч, его скорость и вращение.

#### технология СНИЖЕНИЯ ВИБРАЦИИ

*VRS-Vibration Reduce System*

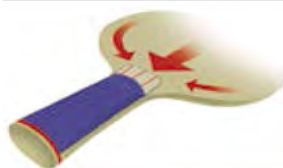

**Технология снижения вибрации** - VRS-Vibration Reduce System. Эта технология позволяет гасить колебания и вибрации ракетки во время игры, равномерно распределяя их по поверхности, что способствует улучшению контроля, придает ракетке отличное чувство мяча.

#### технология ЭНЕРГИИ

*Energy Tube System*

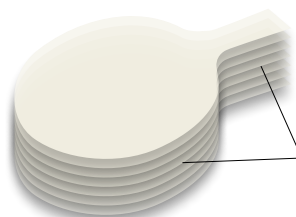

**Технология энергии** - Energy Tube System. Благодаря плотному материалу и добавлению специальной древесины в сердцевину основания ракетки, модификация Energy Tube System придает силу и скорость ракетке, эти составляющие незаменимы при атакующей игре.



## СИСТЕМА ПОДБОРА РАКЕТКИ

Система подбора ракетки Start Line позволяет игроку подобрать оптимальную ракетку, в зависимости от опыта и стиля игры. Максимальная результативность игры обеспечивается за счет использования ракеток с разными накладками и основаниями.



- 1 Название серии.
- 2 Характеристики ракетки. Скорость, вращение и контроль, допустимые для данного сочетания резины, губки и основания.

- 3 Стил ь игры. Выберите подходящую ракетку для своего стиля игры.
- 4 Состав ракетки. Характеристики основания, накладки, губки и ручки.

- 5 Метка на резиновой накладке.
- 6 Свойства и характеристики уровня.
- 7 Технологии изготовления ракетки.

### ТЕХНОЛОГИЯ АМОРТИЗАЦИИ

**ECDS: EVA Clustered Dampin System**

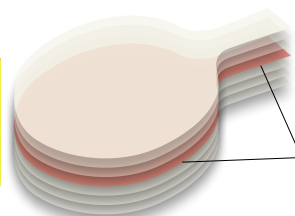
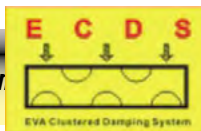

**Технология амортизации** - ECDS: EVA Clustered Damping System. Данная система представляет собой дополнительный резиновый слой, заложенный в конструкции ручки до основания ракетки. Применение этой технологии несет функцию сбора энергии и снижения вибрации, обеспечивает хороший контроль игры.

### ТЕХНОЛОГИЯ СНИЖЕНИЯ ВЕСА

**Balsa Super Light**



**Технология снижения веса** - Balsa Super Light. Эта технология работает на уменьшение веса ракетки для получения экстремально быстрой скорости касания мяча.

### ТЕХНОЛОГИЯ ЭНЕРГИИ ДЕРЕВА

**BalsaCARBO Technology**



**Технология энергии дерева** - BalsaCARBO Technology. Технология содержания двух слоев бальзы и карбона наделяет ракетку высокими скоростными качествами, лучшей эластичностью и легкостью.

### ТЕХНОЛОГИЯ СИММЕТРИИ

**Symmetrical Microcellular Foam Technology**



**Технология симметрии** - Symmetrical Microcellular Foam Technology. Благодаря применению симметричного мелкопористого пенопласта, ракетка Start Line стала эластичной, легкой и энергопоглощающей.

### PRO ENERGY EXPERT

СКОРОСТЬ СКОРОСТЬ СЛОЕВ СТИЛЬ ИГРЫ  
**115** **65** **5** **Attack**  
 SPEED SPEED VENEER

Основание для теннисной ракетки Expert Pro  
 Тип основания: OFF  
 Вес основания: 90 гр.  
 Материал: хвойное дерево / айоус / эбен  
 Тип рукоятки: коническая

Накладка Energy Expert  
 Тип накладки: шипами внутрь / pin-in rubber  
 Толщина накладки: 2,0 мм / Арт. 0609r3  
 Толщина накладки: 2,2 мм / Арт. 0609r4



С накладкой 2.0 мм  
Арт. 0609r3

С накладкой 2.2 мм  
Арт. 0609r4



ВРАЩЕНИЕ СКОРОСТЬ КОНТРОЛЬ  
**97** **94** **88**  
 SPIN SPEED CONTROL

### ULTRA ENERGY EXPERT

СКОРОСТЬ СКОРОСТЬ СЛОЕВ СТИЛЬ ИГРЫ  
**81** **86** **7** **Attack**  
 SPEED SPEED VENEER

Основание для теннисной ракетки Expert Ultra  
 Тип основания: OFF  
 Вес основания: 85 гр.  
 Материал: карбон / лимба / кото  
 Тип рукоятки: коническая

Накладка Energy Expert  
 Тип накладки: шипами внутрь / pin-in rubber  
 Толщина накладки: 2,0 мм / Арт. 0609r5  
 Толщина накладки: 2,2 мм / Арт. 0609r6



С накладкой 2.0 мм  
Арт. 0609r5

С накладкой 2.2 мм  
Арт. 0609r6



ВРАЩЕНИЕ СКОРОСТЬ КОНТРОЛЬ  
**97** **94** **88**  
 SPIN SPEED CONTROL

## GOLD ENERGY EXPERT

СКОРОСТЬ СКОРОСТЬ СЛОВ СТИЛЬ ИГРЫ



С накладкой 2.0 мм  
Арт. 0609r1

С накладкой 2.2 мм  
Арт. 0609r2

Основание для теннисной ракетки Expert Gold

Тип основания: OFF

Вес основания: 85 гр.

Материал: карбон / айоус / бальза

Тип рукоятки: коническая

Накладка Energy Expert

Тип накладки: шипами внутрь / pin-in rubber

Толщина накладки: 2,0 мм / Арт. 0609r1

Толщина накладки: 2,2 мм / Арт. 0609r2



ВРАЩЕНИЕ СКОРОСТЬ КОНТРОЛЬ

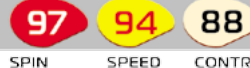

Теннисные ракетки EXPERT – относятся к профессиональному уровню, они собираются в производственных условиях и проходят жесткий контроль качества. Клей EXPERT, с помощью которого собираются ракетки, создан на основе натурального каучука, поэтому дает прочное эластичное соединение, невосприимчивое к воздействию масел, воды, вибрации и ударных нагрузок.

Ракетки EXPERT имеют конический тип рукоятки и различаются по типу основания.



Основания EXPERT PRO – пятияслоное основание, изготовленное из шпона древесины хвойных пород, айоуса (центральный слой) и черного дерева эбен (наружные слои), наличие которого придает основанию жесткость, сопоставимую с карбоном. Имея высокую скорость, основание Pro позволяет вести активную атакующую игру с разнообразным вращением и сильными топ-спинами без потери контроля.



Основания EXPERT ULTRA отличаются оптимальной ударной поверхностью и высокой чувствительностью. Наружные слои основания из специальных пород древесины - лимбы и кото. Лимба придает ракетке вибрацию и гибкость, что способствует атакующей игре и вращениям из всех зон.



Основания EXPERT GOLD – высокочувствительное основание, обеспечивающее мощь и точность атакующих ударов, а также великолепный контроль на приеме. Айоус - древесина наружных слоев, в центре конструкции - бальза. Рекомендуется игрокам, предпочитающим нападающий стиль с высокими показателями вращения, точности и контроля.



Теннисные ракетки EXPERT состоят из накладки ENERGY EXPERT толщиной 2.0 мм или 2.2 мм. Это накладки нового поколения, которые также относятся к профессиональной серии и идеально подходят для игроков, предпочитающих упругую резину с высокими характеристиками сцепления. Губка накладки имеет повышенную жесткость, что обеспечивает более точное направление удара, дополнительную мощь и вращение. Накладки EXPERT соответствуют высокому уровню по показателям сжатия и закрутки, а также обладают способностью дольше удерживать мяч благодаря новейшим технологиям изготовления.

### LEVEL 600



СТИЛЬ ИГРЫ    ВРАЩЕНИЕ    СКОРОСТЬ    КОНТРОЛЬ    НАКЛАДКА    ГУБКА    ОСНОВАНИЕ

**LEVEL 600** ★★★★★ **Attack**    **89**    **99**    **55**    SUPERVELOCE    1,9 мм    7,2 мм, 5-СЛОЙНОЕ

Основание: 5-слойное из прочной фанеры. 7,2 мм

Накладка: SUPERVELOCE

Губка: 1,9 мм

Специфика: атака с высокой скоростью и максимальным вращением

Типы рукояток: коническая, анатомическая



Анатомическая рукоятка  
Арт. 12703



Коническая рукоятка  
Арт. 12704



Прямая рукоятка  
Арт. 12705



### LEVEL 500



СТИЛЬ ИГРЫ    ВРАЩЕНИЕ    СКОРОСТЬ    КОНТРОЛЬ    НАКЛАДКА    ГУБКА    ОСНОВАНИЕ

**LEVEL 500**  
★★★★★

**Attack**

**83**

**97**

**57**

SUPERSPIN

1,9 мм

**9,8 мм,  
5-СЛОЙНОЕ**

**Основание:** 5-слойное из прочной фанеры. 9,8 мм

**Накладка:** SUPERSPIN

**Губка:** 1,9 мм

**Специфика:** отличный контроль при динамичной игре

**Типы рукояток:** коническая, анатомическая, прямая



Анатомическая  
рукоятка  
Арт. 12603



Коническая  
рукоятка  
Арт. 12604



Прямая  
рукоятка  
Арт. 12605



### LEVEL 400



СТИЛЬ ИГРЫ    ВРАЩЕНИЕ    СКОРОСТЬ    КОНТРОЛЬ    НАКЛАДКА    ГУБКА    ОСНОВАНИЕ

**LEVEL 400**  
★★★★



80

90

62

TOPENERGY

1,9 мм

6 мм,  
5-СЛОЙНОЕ

**Основание:** 5-слойное из прочной фанеры. 6 мм  
**Накладка:** TOPENERGY шипами внутрь  
**Губка:** 1,9 мм  
**Специфика:** отличная балансировка в контратаке и обороне  
**Типы рукояток:** коническая, анатомическая, прямая



Анатомическая  
рукоятка  
Арт. 12501



Коническая  
рукоятка  
Арт. 12502



Прямая  
рукоятка  
Арт. 12503

### LEVEL 300



СТИЛЬ ИГРЫ    ВРАЩЕНИЕ    СКОРОСТЬ    КОНТРОЛЬ    НАКЛАДКА    ГУБКА    ОСНОВАНИЕ

**LEVEL 300** ★★ ★ Allround **73** **82** **67**

KARATE 1,9 мм 6 мм, 5-СЛОЙНОЕ

**Основание:** 5-слойное из прочной фанеры. 6 мм  
**Накладка:** KARATE шипами внутрь  
**Губка:** 1,9 мм  
**Специфика:** отличный контроль и балансировка  
**Типы рукояток:** коническая, анатомическая, прямая



Анатомическая рукоятка  
Арт. 12401



Коническая рукоятка  
Арт. 12402



Прямая рукоятка  
Арт. 12403

### LEVEL 200



СТИЛЬ ИГРЫ    ВРАЩЕНИЕ    СКОРОСТЬ    КОНТРОЛЬ    НАКЛАДКА    ГУБКА    ОСНОВАНИЕ

**LEVEL 200** ★★ Control    **53**    **73**    **71**    ТАИЧИ    1,9 мм    6 мм, 5-СЛОЙНОЕ

Основание: 5-слойное из прочной фанеры. 6 мм  
 Накладка: ТАИЧИ шипами внутрь  
 Губка: 1,9 мм  
 Специфика: отличный контроль  
 Типы рукояток: коническая, анатомическая, прямая



Анатомическая рукоятка  
 Арт. 12304



Коническая рукоятка  
 Арт. 12305



Прямая рукоятка  
 Арт. 12306

### LEVEL 100



СТИЛЬ ИГРЫ    ВРАЩЕНИЕ    СКОРОСТЬ    КОНТРОЛЬ    НАКЛАДКА    ГУБКА    ОСНОВАНИЕ

**LEVEL 100** ★ Control    **43**    **53**    **93**    PIM-IN RUBBER    1,6 мм    5 мм, 5-СЛОЙНОЕ

Основание: 5-слойное из прочной фанеры. 5 мм  
 Накладка: шипами внутрь / pin-in rubber  
 Губка: 1,5 мм  
 Специфика: отличный контроль  
 Типы рукояток: коническая, анатомическая, прямая



Анатомическая рукоятка  
Арт. 12201



Коническая рукоятка  
Арт. 12202



Прямая рукоятка  
Арт. 12203

### HOME

**СКОРОСТЬ** 28   
**ВРАЩЕНИЕ** 27   
**КОНТРОЛЬ** 99 

Ракетки для настольного тенниса Home предназначены для начинающих игроков, поэтому они имеют повышенный показатель контроля.

**Основание:** 5-слойное из прочной фанеры. 5 мм  
**Накладка:** PIM-OUT RUBBER шипами наружу  
**Губка:** 1,2 мм  
**Специфика:** отличный контроль  
**Типы рукояток:** анатомическая



Арт. 12104

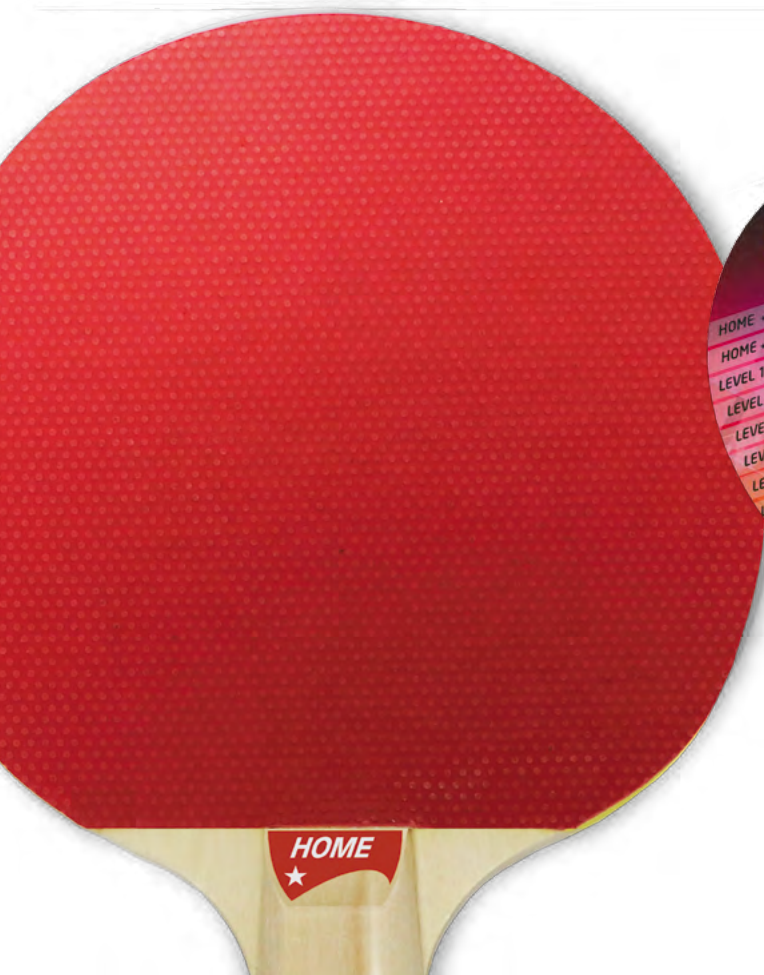

На правах эксклюзивного дистрибьютора Start Line представляет аксессуары для настольного тенниса от китайского производителя DOUBLE FISH – лидера мирового рынка.



### 8A+C

Ракетка для профессиональных игроков в настольный теннис.

**СКОРОСТЬ** 9 ██████████  
**ВРАЩЕНИЕ** 9,5 ██████████  
**КОНТРОЛЬ** 9,5 ██████████

Стиль игры



**Attack**



Одобрено Международной Федерацией настольного тенниса (ITTF).

Характеристика для игры: рваный тип игры, отличный контроль, сильное вращение, сильная и быстрая атака, игра близко у стола.

Основание: 5-слойное.  
Сердцевина арилейт-карбон, цвет поверхности «Африканское зебрано». Накладка: 2,1 мм, шипами внутрь. В комплект входит чехол для ракетки.

Арт. 8A-C

### 7A+C

Ракетка для игроков высокого уровня в настольный теннис.

**СКОРОСТЬ** 9 ██████████  
**ВРАЩЕНИЕ** 9,5 ██████████  
**КОНТРОЛЬ** 8,5 ██████████

Стиль игры



**Attack**



Одобрено Международной Федерацией настольного тенниса (ITTF).

Характеристика для игры: рваный тип игры, отличный контроль, сильное вращение, сильная и быстрая атака, игра близко у стола.

Основание: 5-слойное, Offensive.  
Сердцевина дерева абачи, цвет поверхности «Венге». Накладка: 2,1мм, шипами внутрь. В комплект входит чехол для ракетки.

Арт. 7A-C

### 6A+C

**СКОРОСТЬ** 9 ██████████  
**ВРАЩЕНИЕ** 9 ██████████  
**КОНТРОЛЬ** 8 ██████████



Ракетка для профессиональных игроков.

Стиль игры



**Attack**



Одобрено Международной Федерацией настольного тенниса (ITTF).

Характеристика для игры: рваный тип игры, отличный контроль, сильное вращение, сильная и быстрая атака, игра близко у стола.

Основание: 5-слойное, Offensive.  
Накладка: 2,1 мм, шипами внутрь.

Арт. 6A-C

### 5A+C

**СКОРОСТЬ** 7 ██████████  
**ВРАЩЕНИЕ** 9 ██████████  
**КОНТРОЛЬ** 8 ██████████



Ракетка для профессиональных игроков.  
Подходит для быстрых, коротких игр.

Стиль игры



**Allround**



Одобрено Международной Федерацией настольного тенниса (ITTF).

Характеристика для игры: рваный тип игры, отличный контроль, сильное вращение, сильная и быстрая атака, игра близко у стола.

Основание: 5-слойное, Offensive.  
Накладка: 2,1 мм, шипами внутрь.

Арт. 5A-C



### 4A+C

**СКОРОСТЬ** 9 ██████████  
**ВРАЩЕНИЕ** 9 ██████████  
**КОНТРОЛЬ** 7 ██████████

Ракетка для профессиональных игроков.  
Подходит быстро атакующим игрокам.

Стиль игры



**Attack**



Одобрено Международной Федерацией настольного тенниса (ITTF).

Характеристика для игры: рваный тип игры, отличный контроль, сильное вращение, сильная и быстрая атака, игра близко у стола.

Основание: 7-слойное, Offensive.  
Накладка: 2 мм, шипами внутрь.

Арт. 4A-C

### 3A+C

**СКОРОСТЬ** 7 ██████████  
**ВРАЩЕНИЕ** 8 ██████████  
**КОНТРОЛЬ** 7 ██████████

Ракетка для любителей и профессионалов.  
Для быстрых, коротких игр.

Стиль игры



**Allround**



Одобрено Международной Федерацией настольного тенниса (ITTF).

Характеристика для игры: рваный тип игры, отличный контроль, сильное вращение, сильная и быстрая атака, игра близко у стола.

Основание: 5-слойное, Offensive.  
Накладка: 2 мм, шипами внутрь.

Арт. 3A-C

### 2A+C

СКОРОСТЬ 7 ██████████  
 ВРАЩЕНИЕ 6 ██████████  
 КОНТРОЛЬ 8 ██████████



Ракетка для начинающих игроков в настольный теннис.

Стиль игры



Одобрено Международной Федерацией настольного тенниса (ITTF).

Характеристика для игры: рваный тип игры, отличный контроль, сильное вращение, сильная и быстрая атака, игра близко у стола.

Основание: 7-слойное, Offensive.  
 Накладка: 1,5 мм, шипами внутрь.

Арт. 2A-C

### 1A+C

СКОРОСТЬ 7 ██████████  
 ВРАЩЕНИЕ 6 ██████████  
 КОНТРОЛЬ 9 ██████████



Ракетка для начинающих игроков в настольный теннис.

Стиль игры



Одобрено Международной Федерацией настольного тенниса (ITTF).

Характеристика для игры: рваный тип игры, отличный контроль, сильное вращение, сильная и быстрая атака, игра близко у стола.

Основание: 5-слойное, Deffensive.  
 Накладка: 1,5 мм, шипами внутрь.

Арт. 1A-C

### СК-108

Ракетка для быстрой атакующей игры.  
Легка в управлении.

**СКОРОСТЬ** 8 ██████████  
**ВРАЩЕНИЕ** 9 ██████████  
**КОНТРОЛЬ** 9 ██████████

Стиль игры



**Attack**



Одобрено Международной Федерацией настольного тенниса (ITTF).

Характеристика для игры: рваный тип игры, отличный контроль, сильное вращение, сильная и быстрая атака, игра близко у стола.



Арт. СК-108

### СК-107

Ракетка для быстро атакующих игроков, играющих близко у стола.

**СКОРОСТЬ** 8 ██████████  
**ВРАЩЕНИЕ** 9 ██████████  
**КОНТРОЛЬ** 9 ██████████

Стиль игры



**Allround**



Одобрено Международной Федерацией настольного тенниса (ITTF).

Характеристика для игры: рваный тип игры, отличный контроль, сильное вращение, сильная и быстрая атака.



Арт. СК-107

### СК-106

**СКОРОСТЬ** 8 ██████████  
**ВРАЩЕНИЕ** 6 ████████  
**КОНТРОЛЬ** 7 ██████████



Ракетка для быстрой атакующей игры.

Стиль игры



**Attack**

Характеристика для игры: рваный тип игры, отличный контроль, сильное вращение, сильная и быстрая атака.



Арт. СК-106

### СК-105

**СКОРОСТЬ** 8 ██████████  
**ВРАЩЕНИЕ** 7 ██████████  
**КОНТРОЛЬ** 8 ██████████



Ракетка для быстрых атак при игре близко у стола.

Стиль игры



**Allround**

Характеристика для игры: рваный тип игры, отличный контроль, сильное вращение, сильная и быстрая атака.



Арт. СК-105

### V-1

Всепогодная ракетка для настольного тенниса.

**СКОРОСТЬ** 70 ██████████  
**ВРАЩЕНИЕ** 60 ██████████  
**КОНТРОЛЬ** 80 ██████████

Обладает высоким уровнем сцепления и современным динамичным дизайном. Ракетка полностью выполнена из композитных материалов, плоская часть изготовлена методом двухкомпонентного литья из эластомера. Эти материалы не боятся влаги и перепадов температуры, ракетку можно очищать от загрязнений, промывая водой.



Арт. V-1

### V-3

Всепогодная ракетка для настольного тенниса.

**СКОРОСТЬ** 70 ██████████  
**ВРАЩЕНИЕ** 60 ██████████  
**КОНТРОЛЬ** 80 ██████████

Модель имеет полую конструкцию, это придает ей легкость и преимущества при скоростной игре. Покрытие имеет пористую структуру, благодаря чему увеличивается скорость мяча. Удобная форма рукоятки с антискользящим покрытием гарантирует уверенную игру - минимум усилий, необходимых для попадания. Прекрасный выбор для игры на всепогодных столах.



Арт. V-3

### EXPERT



Одобрено  
Международной  
Федерацией настольного  
тенниса (ITTF).

Мячи для настольного тенниса EXPERT - первые российские мячи, которые соответствуют международным требованиям ITTF, что подтверждено сертификатом. Обладая высоко-профессиональными характеристиками, эти мячи идеально подойдут для проведения соревнований по настольному теннису. Материал Plastic Ball - улучшенный пластик, на сегодняшний день его причисляют к самому современному материалу в индустрии настольного тенниса. Прочные, надежные, высококачественные мячи EXPERT гарантируют стабильный правильный отскок.

Упаковка 6 мячей: Арт. 8335  
Упаковка 10 мячей: Арт. 8334  
Цвет: Белый  
Материал: Пластик Ø: 40+  
Уровень: Профессиональный



### TRAINING



Мячи для настольного тенниса TRAINING соответствуют высоким современным требованиям, имеют обновленный дизайн и улучшенные игровые характеристики. Эти мячи идеально подходят для тех, кто тренируется, и для проведения соревнований. Материал Plastic Ball - улучшенный пластик, на сегодняшний день его причисляют к самому современному материалу в индустрии настольного тенниса.

Упаковка 3 мяча: Арт. 8338  
Упаковка 6 мячей: Арт. 8335  
Цвет: Белый  
Материал: Пластик  
Ø: 40+



### STANDART



Мячи для настольного тенниса STANDART соответствуют высоким современным требованиям, имеют обновленный дизайн и улучшенные игровые характеристики. Эти мячи идеально подходят для тех, кто тренируется, и для проведения соревнований. Материал Plastic Ball - улучшенный пластик, на сегодняшний день его причисляют к самому современному материалу в индустрии настольного тенниса.

Упаковка 3 мяча: [Арт. 8337](#)  
Упаковка 6 мячей: [Арт. 8332](#)  
Цвет: Белый  
Материал: Пластик  
Ø: 40+

### CLUB SELECT



Мячи CLUB SELECT для начинающих игроков и любителей. Выполнены из материала Plastic Ball - улучшенного пластика. Надежные и качественные, подходят для игроков с небольшим опытом.

Упаковка 3 мяча: [Арт. 8336](#)  
Упаковка 6 мячей: [Арт. 8331](#)  
Упаковка 120 мячей: [Арт. 311209](#)  
Цвет: Белый  
Материал: Пластик  
Ø: 40+



На правах эксклюзивного дистрибьютора Start Line представляет мячи для настольного тенниса от китайского производителя DOUBLE FISH – лидера мирового рынка. Мячи DOUBLE FISH являются официальными мячами множества национальных и международных чемпионатов, в том числе и Олимпийских игр.



40+ 1\* 100



Для начинающих игроков  
Мячи нового поколения, пластиковые  
Размер 40 +  
Упаковка: 100 мячей  
Материал: целлулоид  
Арт. B201F/100



40+ 1\*



Для начинающих игроков  
Мячи нового поколения, пластиковые  
Размер 40 +  
Упаковка: 10 мячей  
Материал: пластик  
Арт. A201F

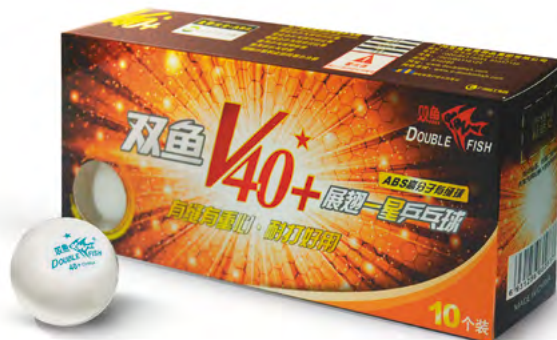

40+ 2\*



Для опытных игроков  
Мячи нового поколения, пластиковые  
размер 40 +  
Упаковка: 10 мячей  
Материал: пластик  
Арт. A211F



40+ 3\*



Для профессионалов.  
Мячи нового поколения, пластиковые,  
размер 40 +.  
Материал: пластик  
Упаковка: 10 мячей  
Арт. A111F  
Упаковка: 6 мячей  
Арт. A110F



Одобрено  
Международной  
Федерацией настольного  
тенниса (ITTF).





### SMART

Профессиональная сетка для теннисного стола. Хлопчатобумажная, с регулируемым натяжением высоты, металлическое крепление.

Вес: 1380 гр  
Арт. 60-9819N



### TOURNAMENT

Профессиональная турнирная сетка для настольного тенниса

Арт. 60-9819F



### XW-924

Профессиональная сетка для теннисного стола от лидера китайского рынка по продукции для настольного тенниса.

Хлопчатобумажная, с регулируемым натяжением высоты.

Арт. XW-924



### CLASSIC

Прочная сетка для теннисного стола.  
С креплением, регулируемое натяжение.

Вес: 555 г  
Арт. 60-200



### CLIP

Сетка для теннисного стола.  
Со складным механизмом, регулируемое натяжение.

Вес: 555 г  
Арт. 60-250



### START LINE

Раздвижная сетка для теннисного стола.  
Регулируемое натяжение.

Арт. PN001



### HOME

Сетка для теннисного стола.  
Крепление фиксатор. Арт. 60-9811D



### НАБОР START LINE ART. 61452

Сетка с креплением (нейлон)  
4 ракетки (Level 100).  
6 мячей Club Select.  
Упаковано в удобную сумку на молнии с ручкой.  
Вес: 1290 г  
Арт. 61452



### НАБОР START LINE ART. 61453

Сетка с креплением (нейлон)  
4 ракетки (Level 200)  
6 мячей Club Select.  
Упаковано в удобную сумку на молнии с ручкой.  
Вес: 1290 г  
Арт. 61453



### НАБОР START LINE ART. 61453-1

4 ракетки (Level 200)  
6 мячей Club Select  
Упаковано в удобную сумку на молнии с ручкой.  
Вес: 720 г  
Арт. 61453-1



### НАБОР START LINE ART. 12202P40

2 ракетки (Home /2 звезды)  
Сетка: с креплением (нейлон)  
3 мяча Club Select  
Упаковано в удобную сумку на молнии с ручкой.  
Арт. 12202P40



### НАБОР START LINE ART. 12102

2 ракетки (Home /1 звезда)  
Сетка: с креплением (нейлон)  
3 мяча Club Select  
Упаковано в блистер.  
Арт. 12102



### НАБОР START LINE ART. 61-300



2 ракетки (Level 200),  
3 мяча Club Select.  
Упаковано в блистер.  
Вес: 395 г  
Арт. 61-300

### НАБОР START LINE ART. 61-200



2 ракетки (Level 100),  
3 мяча Club Select.  
Упаковано в блистер.  
Вес: 395 г  
Арт. 61-200

На правах эксклюзивного дистрибьютора Start Line представляет наборы для настольного тенниса от китайского производителя DOUBLE FISH – лидера мирового рынка.



### НАБОР DOUBLE FISH АРТ. СК-301

2 ракетки (шипами во внутрь)  
3 мяча. Упаковано в блистер.  
Арт. СК-301



### НАБОР DOUBLE FISH АРТ. СК-303

2 ракетки (шипами во внутрь).  
3 мяча. Упаковано в блистер.  
Арт. СК-303



### ЧЕХОЛ С КАРМАНОМ

Чехол для ракетки  
с карманом для мячей.  
Цвет комбинированный:  
Серый Арт. 79013  
Синий Арт. 79012  
Красный Арт. 79011



### ЧЕХОЛ ПРЯМОУГОЛЬНЫЙ

Чехол для одной ракетки  
Цвет комбинированный:  
черный, синий, красный.  
Арт. 4004



### ЧЕХОЛ ФОРМОВАННЫЙ

Чехол для двух ракеток  
Цвет комбинированный.  
Черный Арт. ЧхТР.ФР\_ЧР  
Синий Арт. ЧхТР.ФР\_СН  
Красный Арт. ЧхТР.ФР\_КР



### ЧЕХОЛ СЕРЫЙ

Чехол для одной ракетки на молнии  
Цвет серый  
Арт. ЧхТР.Сер



### ЧЕХОЛ SL

Чехол для одной ракетки на молнии

Цвет комбинированный:  
Желтый Арт. ЧхТР.Ж  
Синий Арт. ЧхТР.С  
Оранжевый Арт. ЧхТР.Ор



## ЧЕХЛЫ ДЛЯ СТОЛОВ

Чехол для столов серий **Olympic, Game, Compact**.  
Материал: Polyester 3000  
с полиуретановым покрытием,  
с влагоотталкивающим покрытием,  
защищающим от пыли и загрязнения.  
Цвет: синий.  
Арт. ЧхТС1005



Чехол для столов серий **Olympic, Game**.  
Материал: Polyester 3000  
с полиуретановым покрытием,  
с влагоотталкивающим покрытием,  
защищающим от пыли и загрязнения.  
Цвет: синий.  
Арт. ЧхТС1003



Чехол для столов серии **Compact**.  
Материал: Polyester 3000  
с полиуретановым покрытием,  
с влагоотталкивающим покрытием,  
защищающим от пыли и загрязнения.  
Цвет: синий.  
Арт. ЧхТС1004



Чехол для столов серий **Compact, Game, Olympic, Hobby, Play**.  
Материал: Polyester 3000 с полиуретановым покрытием, имеет повышенную защиту от стирания,  
химических средств и иных воздействий, защищает от пыли и загрязнения.  
Цвет: синий.  
Арт. ЧхТС1006



**ОГРАДИТЕЛЬНЫЙ БАРЬЕР**

Разделяет зал на игровые секторы, обеспечивает защиту мячам. Удобный и функциональный, необходим для проведения тренировок и соревнований.

Размер: 2000 x 730 x 510 мм.  
Размер упаковки: 120 x 65 x 4 см  
Упаковывается по два барьера.  
Цвет: синий.  
Вес: 45 кг.  
**Арт. 2001**

**ПОДСТАВКА ДЛЯ ПОЛОТЕНЕЦ**

Необходима при проведении соревнований.  
Размер: 92 x 26 x 38 см  
Цвет: синий  
**Арт. 3003**

**СУДЕЙСКИЙ СТОЛИК**

Судейский столик складной с ручкой.  
Легко и компактно складывается  
Размер: 71 x 70 x 37 см  
Размер упаковки: 71,5 x 70,5 x 7 см  
Цвет: синий  
**Арт. 3002-1**

**СУДЕЙСКИЙ СЧЕТЧИК**

Счетчик судейский. Сделан из прочного пластика.  
Вес: 1 кг.  
Размер упаковки: 39 x 21 x 3,5 см  
Цвет: черный  
**Арт. 5001**



## РЮКЗАКИ

Материал: ПВХ, на подкладке.  
Надежная фурнитура.  
Размер: 44 x 30 x 16 см  
Вес: 0,68 кг.  
Цвет:  
красный, черный Арт. RK-3009  
синий, черный Арт. RS-3010



## СУМКА ДОРОЖНАЯ

Материал:  
прочная сумочная ткань,  
плотность 600 den,  
пропитка PVC, надежная фурнитура.  
Цвет: серый  
Размер: 53 x 34 x 32 см  
Арт. 4005



## СРЕДСТВО ПО УХОДУ

Универсальный очиститель для поверхности теннисных столов применяется для очистки поверхности.  
Легко и эффективно отделяет любые типы загрязнений. Средство не повреждает поверхность, не нарушает структуру и цвет стола. обновляет внешний вид.

Объем: 0,5 л  
Арт. GG-319-500



**ТРЕНАЖЕР ДЛЯ НАСТОЛЬНОГО ТЕННИСА H600**

Вместимость бункера: 200 мячей  
Вес нетто / брутто: 5,5 / 9 кг  
Размер упаковки: 89х43х42 см  
Комплектация: тренажер с сеткой;  
пульт дистанционного управления;  
шнур питания; инструкция.

**Арт. H600**

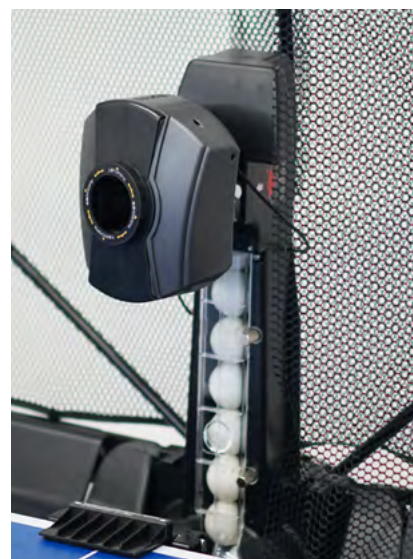

Робот / Тренажер для настольного тенниса H600 предназначен для ежедневных тренировок как для начинающих спортсменов, так и для профессионалов. Имеет несколько режимов работы.

**ПРЕИМУЩЕСТВА МОДЕЛИ**

- Тренажер имеет 9 вариантов подачи (вперед; назад; без вращения; левое боковое вращение; правое боковое вращение и их комбинации).
- Тренажер имеет возможность поворота головки вручную вверх-вниз и на 180 градусов.
- Колебания головки робота влево-вправо автоматически.
- Тренажер может подавать мячи с отскоком как от ближней, так и от дальней половины стола.
- Тренажер имеет режим выброса «случайного» мяча.
- Тренажер укомплектован сеткой для улавливания мячей со встроенным устройством возврата мячей в тренажер.

**ТРЕНАЖЕР ДЛЯ НАСТОЛЬНОГО ТЕННИСА S1001**

Вместимость бункера: 120 мячей  
Вес нетто / брутто: 4 / 5,1 кг  
Размер упаковки: 41х36х32 см  
Комплектация: пульт дистанционного управления; шнур питания; инструкция.

**Арт. S1001**

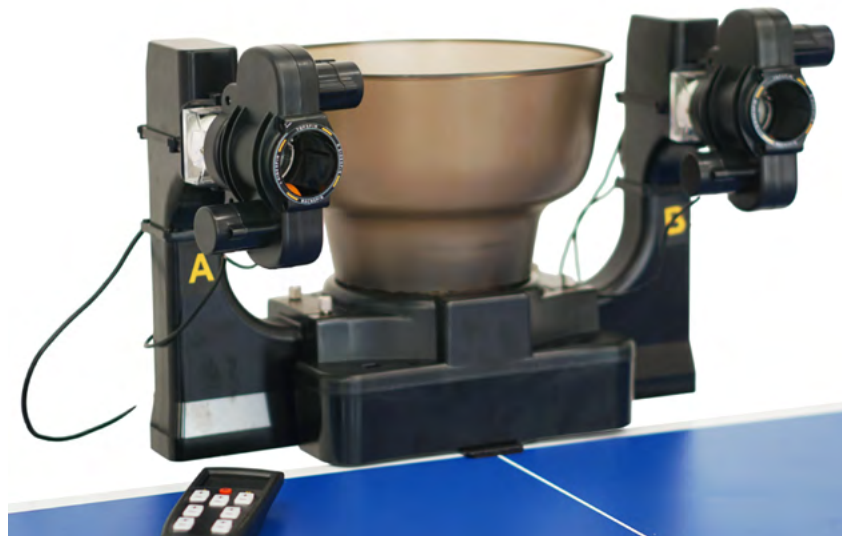

Робот / Тренажер для настольного тенниса S-1001 предназначен для ежедневных тренировок как для начинающих игроков, так и для профессиональных спортсменов.

**ПРЕИМУЩЕСТВА МОДЕЛИ**

- Тренажер имеет 9 вариантов подачи для каждой из двух головок (вперед; назад; без вращения; левое боковое вращение; правое боковое вращение и их комбинации).
- Тренажер имеет возможность поворота головок вручную вверх-вниз и на 180 градусов.
- Тренажер имеет режим выброса «случайного» мяча.
- Тренажер может подавать мячи с двух головок одновременно. Каждая из головок может быть настроена индивидуально.
- Тренажер может подавать мячи с отскоком как от ближней, так и от дальней половины стола.

**ТРЕНАЖЕР ДЛЯ НАСТОЛЬНОГО ТЕННИСА НР-07**

Вместимость бункера: 120 мячей  
Вес нетто / брутто: 3,5/4 кг  
Размер упаковки: 41х36х32 см  
Комплектация: пульт дистанционного управления; шнур питания; инструкция.

Арт. НР-07



Робот / Тренажер для настольного тенниса НР-07 предназначен для ежедневных тренировок как для начинающих игроков, так и для профессиональных спортсменов.

**ПРЕИМУЩЕСТВА МОДЕЛИ**

- Тренажер имеет 9 вариантов подачи (вперед; назад; без вращения; левое боковое вращение; правое боковое вращение и их комбинации).
- Тренажер имеет возможность поворота головки вручную вверх-вниз и на 180 градусов.
- Колебания головки робота влево-вправо автоматически.
- Тренажер может подавать мячи с отскоком как от ближней, так и от дальней половины стола.

**ТРЕНАЖЕР ДЛЯ НАСТОЛЬНОГО ТЕННИСА НР3**

Вместимость бункера: 100 мячей  
Вес нетто / брутто: 2/2,5 кг  
Размер упаковки: 33х33х26 см  
Комплектация: пульт дистанционного управления; шнур питания; инструкция.

Арт. НР3



Робот / Тренажер для настольного тенниса НР-03 предназначен для ежедневных тренировок и отработки приемов мяча. Подходит для начинающих игроков, а также может быть использован в качестве спарринг-партнера профессиональными спортсменами.

**ПРЕИМУЩЕСТВА МОДЕЛИ**

- Тренажер имеет 3 варианта подачи (вперед; назад; без вращения).
- Колебания корпуса (влево, вправо) для увеличения сектора подачи.
- Устанавливается за одну минуту без применения инструментов.

**ТРЕНАЖЕР НА ГИБКОМ ДЕРЖАТЕЛЕ 03-10**

Вес нетто / брутто: 5,5 / 9 кг  
Размер упаковки: 18x10x4 см  
Комплектация: кронштейн гибкий;  
кронштейн на стол; мяч.

Арт. 30-10

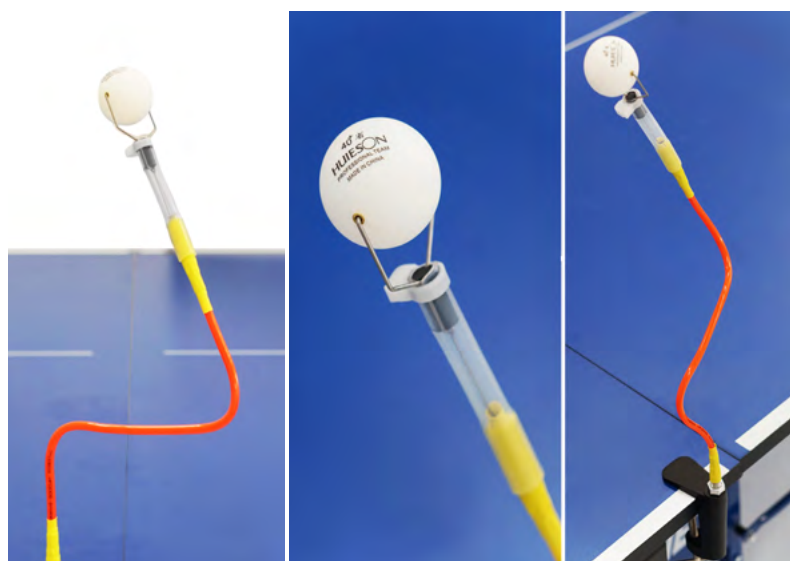

Тренажер для настольного тенниса на гибком держателе предназначен для обучения новичков технике ударов по мячу слева и справа, технике подачи, технике передвижения в разных направлениях, обучение и корректировка техники ударов по мячу или отдельных частей ударных движений.

**ПРЕИМУЩЕСТВА МОДЕЛИ**

- Способствует освоению техники передвижения и нанесения ударов с различных точек при установке нескольких тренажеров на столе одновременно.
- Способствует изучению типов вращения и точности выполнения удара при отработке подачи.
- Способствует отработке тактических комбинаций розыгрыша очка.
- Обучает поддержанию заданного темпа игры или, наоборот, умение его смены через необходимое число ударов.
- Тренирует выносливость и гибкость мышц кисти, предплечья, плеча.
- Способствует тренировке силовых и скоростных параметров выполнения ударов.
- Тренирует синхронизацию действий ног и рук при выполнении разноплановых ударов.
- Гибкий держатель адаптивен под рост пользователя.

**СЕТКА ДЛЯ ТРЕНАЖЕРА 02-10**

Вес нетто / брутто: 2 / 2,15 кг  
Размер упаковки: 32x32x8 см  
Комплектация: каркас; сетка; кронштейн сетки; кронштейн каркаса; инструкция.

Арт. 02-10



Сетка для тренажера улавливает мячи во время тренировок и предотвращает их разброс по помещению. Служит вспомогательным устройством при занятии с роботами-тренажерами для настольного тенниса. Устанавливается на той стороне стола, где расположен тренажер. Модель имеет сборную конструкцию, легко устанавливается.

**ПРЕИМУЩЕСТВА МОДЕЛИ**

- Сетка-уловитель гасит удары и собирает мячи во время подачи, экономя время для тренировки.
- Комплектацией предусмотрен дополнительный нижний карман, в который собираются мячи.
- Модель имеет надежное крепление, легкую и прочную конструкцию.
- Сетка удобна при транспортировке, проста в сборке.

# START LINE®

## ПОМОГАЕМ ПОБЕЖДАТЬ!

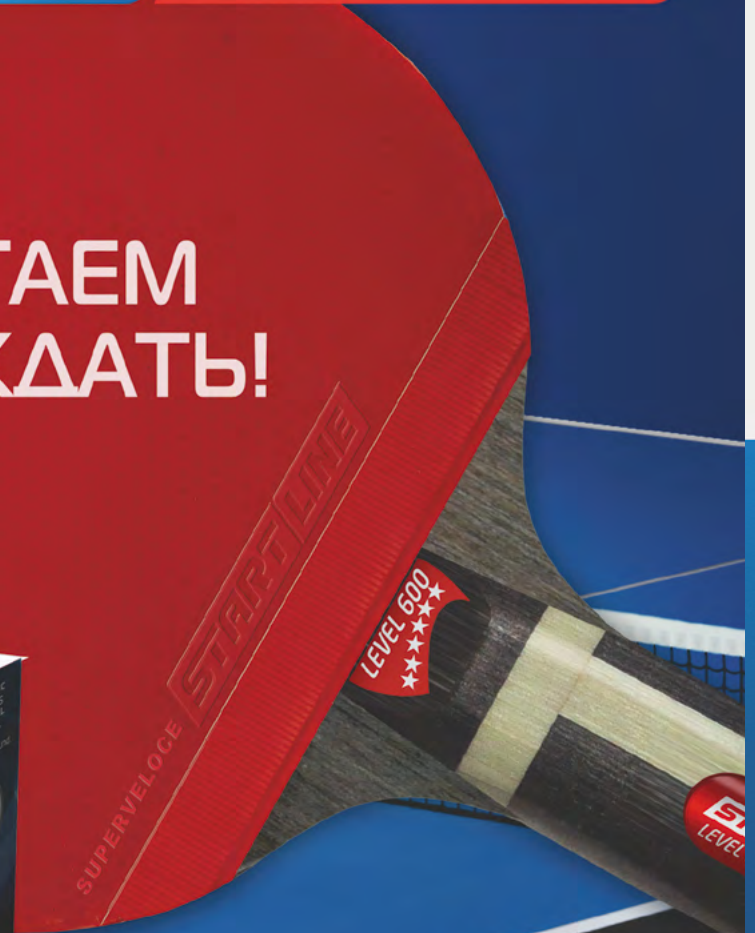

EQUIPMENT APPROVAL  
CERTIFICATE

EQUIPMENT APPROVAL CERTIFICATE  
International Table Tennis Federation

Brand: Start Line

Company: Start Line Limited  
Brand Name: Start Line  
Address:

TABLES	EXISTING TABLES	CHAMPION	TABLES	Product	Type	Colour
Existing Tables	Existing Tables	Existing Tables	Existing Tables	Existing Tables	Existing Tables	Existing Tables

BALLS  
EXISTING BALLS | Brand: Start Line

Approval period: 01 January - 31 December 2023

Approval Code: 14 - Jan - 2023

Signature: Claudia Herweg  
Equipment Manager



### СВИДЕТЕЛЬСТВО

ФАБРИКА ТЕННИСНЫХ СТОЛОВ  
**START LINE**

ФАБРИКА ТЕННИСНЫХ СТОЛОВ START LINE  
является **Официальным партнером**  
ФЕДЕРАЦИИ НАСТОЛЬНОГО ТЕННИСА РОССИИ



# START LINE®

ФАБРИКА ТЕННИСНЫХ СТОЛОВ  
СПОРТИВНО-ИГРОВОГО ОБОРУДОВАНИЯ

[www.start-line.ru](http://www.start-line.ru)

